

Uw partner in inox rookkanalen

Votre partenaire tubage en inox



FLEXiNO[®]X

Inhoud

Contenu

Bedrijf flexinox	La société flexinox	2
Overzicht assortiment	Présentation assortiment	3
Dubbelwandig geïsoleerde rookkanalen	Tuyaux double paroi isolés	3
Enkelwandig vaste rookkanalen	Tuyaux simple paroi rigides	4
Flexibele rookkanalen	Flexibles en inox	4
Concentrische rookkanalen	Tuyaux concentriques	5
Accessoires	Accessoires	5
Technische module	Module technique	6
Bofill dubbelwandig geïsoleerd	Bofill double paroi isolé	6
Systeembeschrijving	Description du système	6
Andere voordelen	Autres avantages	6
Plaatsingsinstructies	Instructions de pose	6
Assortiment	Assortiment	6
Afstandstabel	Table des distances	12
NG dubbelwandig geïsoleerd	NG double paroi isolé	14
Systeembeschrijving	Description du système	14
Andere voordelen	Autres avantages	14
Plaatsingsinstructies	Instructions de pose	14
Assortiment	Assortiment	14
KV enkelwandig vast	KV simple paroi rigide	16
Systeembeschrijving	Description du système	16
Andere voordelen	Autres avantages	16
Plaatsingsinstructies	Instructions de pose	16
Assortiment	Assortiment	16
AT enkelwandig vast	AT simple paroi rigide	20
Systeembeschrijving	Description du système	20
Andere voordelen	Autres avantages	20
Plaatsingsinstructies	Instructions de pose	20
Assortiment	Assortiment	20
Inox flexibel	Flexible en inox	21
Systeembeschrijving	Description du système	21
Assortiment	Assortiment	21
TP concentrisch	TP concentrique	23
Systeembeschrijving	Description du système	23
Assortiment	Assortiment	23
Accessoires	Accessoires	25
Aluminiumflexibel	Flexible alu	25
Aluminiumflexibel geïsoleerd	Flexible alu isolé	25
Gasflexibel	Flexible à gaz	25
Flexinox rookgasventilator	Aspirateur de fumée Flexinox	26
Flexivent rookgasventilator	Aspirateur de fumée Flexivent	26
Flexivent draaikop	Girouette anti-refouleur Flexivent	26
Betonkap	Capuchon en béton	27
Verstelbare regenkap inox	Capuchon réglable en inox	27
Flexibele dakdoorgang	Solin flexible	27
Zelfklevende alutape	Tape alu autocollant	27
Insulfrax isolatieplaten	Plaques isolation Insulfrax	27
Insulfrax isolatiedeken	Laine d'isolation Insulfrax	28
Reducties	Réductions	28
Verstelbare rosas	Rosace réglable	28
Trekregelaar	Régulateur de tirage	28
Vermiculietplaten	Plaques en vermiculite	29
Hitte bestendige silicone	Silicone résistant haute température	29
Rookpatronen	Fumigène	26
Roetschuiven	Plaques de visite	29
Luchtroosters	Grilles d'air chaud	30
Divers	Divers	31
Doortrekbol	Ogive	31
Krimptang	Pince à restreindre	31
Temperatuurmeter infrarood	Thermomètre infra rouge	31
Vochtmeter voor hout	Hygromètre pour bois	31
Perliet isolatiekorrels	Perlite pour isolation	31
Vogeltralie	Grillage anti-oiseaux	31
schouwvegersmateriaal	Matériel de ramonage	31
Aansluitmateriaal haarden en kachels	Accessoires pour le raccordement poêle	31

Contact

Logistiek / interne verkoop

Logistique / vente interne :

- Kris Hoste kris@flexinox.be
- Domien Devenijn domien@flexinox.be

Onthaal / administratie

Accueil / administration :

- Bianca Voet bianca@flexinox.be
- Domien Devenijn domien@flexinox.be

Technische dienst / logistiek

Technique / logistique :

- Fabien De Vos fabien@flexinox.be

Verkoop / vente :

- Jan Algoet jan@flexinox.be
- Wim Boons wim@flexinox.be
- Michel Chardon michel@flexinox.be

Magazijn / dépôt :

- Philippe Trossaert philippe@flexinox.be

Boekhouding / comptabilité :

- Lieve Van De Putte lieve@flexinox.be
- Jenita Demeulemeester jenita@flexinox.be

Marketing :

- Jan Algoet jan@flexinox.be

Algemeen beleid / gestion :

- Patrick Bauwens patrick@flexinox.be

OPENINGSUREN | HEURES D'OUVERTURE

Maandag - donderdag : 08.00 - 18.00 uur

Vrijdag : 08.00 - 16.00 uur

Gesloten op zaterdag, zon- en feestdagen

Open tijdens verlofperiodes.

Lundi - jeudi : 8.00 - 18.00 heure

Vendredi : 8.00 - 16.00 heure

Fermé le samedi, dimanche et jours fériés

Ouvert pendant les périodes de congés.

Wie zijn we ?

FLEXINOX NV is reeds 20 jaar exclusief importeur van INOX ROOKAFVOERKANALEN voor de BENELUX. FLEXINOX levert enkel aan de gespecialiseerde vakhandel die instaat voor een correcte en veilige plaatsing van rookkanalen en toebehoren. De 30 gedreven medewerkers informeren u graag hoe uw bedrijf en FLEXINOX samen de uitdagingen van deze tijd betreffende rookkanalen en toebehoren tegemoet gaan :

De Bruwaan 5E

B - 9700 OUDENAARDE

T +32 [0] 55 30 35 40

F +32 [0] 55 30 35 41

info@flexinox.be

www.flexinox.be

Qui sommes-nous ?

Depuis 20 ans déjà, FLEXINOX SA est l'importateur exclusif de CONDUITS DE CHEMINEES EN INOX pour le BENELUX. FLEXINOX ne livre qu' aux détaillants spécialisés, qui sont responsables d'une mise en place correcte et sûre de conduits et accessoires. Les 30 employés passionnés vous informeront comment votre firme et FLEXINOX peuvent relever le défi concernant la pose de conduits et accessoires :



Waarom voor FLEXINOX kiezen ?

- ✓ FLEXINOX heeft samen met de grootste Europese fabrikanten van inox rookkanalen in 20 jaar een dermate expertise opgebouwd waar u uit kan putten ;
- ✓ Onze magazijnen van 8.000 m² waarborgen voldoende grote stockruimte zodat wij zeer snel uw bestellingen kunnen uitleveren, zelfs binnen de 24 uur ;
- ✓ Zowel eigen als extern transport zorgen voor een onberispelijke levering ;
- ✓ Door de verschillende merken garandeert FLEXINOX u de beste PRIJS/KWALITEIT, of gewoonweg de BESTE KWALITEIT aan de BESTE PRIJS !
- ✓ Door de 20-jarige trouwe samenwerking met onze leveranciers, heeft FLEXINOX de slagvaardigheid en de opportuniteit u steeds het beste en nieuwste van het moment aan te bieden ;
- ✓ FLEXINOX levert niet enkel alle INOX ROOKAFVOERKANALEN, wij adviseren en werken samen met onze professionele klanten. Kortom : FLEXINOX is uw ideale partner in INOX ROOKAFVOERKANALEN.

Pourquoi choisir FLEXINOX ?

- ✓ FLEXINOX, avec les plus grands fabricants européens de conduits en inox, a construit une telle expertise qui pourra vous aider ;
- ✓ Notre dépôt de 8.000 m² garantit assez de place pour un grand stock, pour que nous puissions vous livrer le plus vite possible, si possible même endéans les 24 heures ;
- ✓ Les deux transports, privé et externe, assurent une livraison sans faille ;
- ✓ Avec ces différentes marques, FLEXINOX vous garantit le meilleur QUALITE/PRIX pour chaque assortiment ;
- ✓ Grace à la coopération fidèle de 20 ans avec ces fournisseurs, FLEXINOX a la combativité et l'opportunité de toujours pouvoir vous offrir le meilleur service et des conseils toujours actualisés. ;
- ✓ FLEXINOX ne livre pas que des CONDUITS DE CHEMINEES EN INOX, nous conseillons également et collaborons avec nos clients professionnels ; FLEXINOX est votre partenaire idéal en tant que fournisseur de CONDUITS EN INOX !



Overzicht assortiment

Dubbelwandig geïsoleerde rookkanalen | Tuyaux doubles paroi isolés

● Productomschrijving

Dubbelwandige geïsoleerde kanalen zijn vervaardigd in hoogwaardig roestvrij staal. Ze bestaan uit 2 inox kokers met daartussen een minerale thermische isolatie van 30 mm of 25 mm. Dubbelwandig geïsoleerde buizen worden gebruikt als NIEUW rookkanaal zowel buiten als binnen. Het kanaal is makkelijk monteerbaar dankzij verschillende hulpstukken. Het is bestand tegen hoge temperaturen en geschikt voor alle brandstoffen. Standaard worden de elementen geleverd in een blinkende inox kleur. Om esthetische redenen kunnen de elementen ook gepoederlakt worden in zwart (RAL 9005) of ieder ander RAL kleur. Bestaat ook in koper uitvoering.

● Types

Om u het ideale rookkanaal te kunnen aanleveren biedt FLEXINOX twee merken van dubbelwandige buizen aan :

BOFILL en **NG**

BOFILL is een internationale fabrikant en levert een dubbelwandig geïsoleerde buis van een uitstekende kwaliteit. Binnen- en buiten buis worden op hun plaats gehouden door een rotswol isolatie met een grote dichtheid. Op die manier is er geen warmtegeleiding van binnen naar buitenbuis en werkt de isolatie optimaal. Met een binnenbuis in inox 316 L van 0.4/0.5 mm, een buitenbuis in inox 304 L van 0.5 mm en een isolatie van 30 mm is dit kanaal dan ook uitstekend geschikt voor het branden van ALLE brandstoffen : gas, hout, kolen, mazout en pellets.

Het dubbelwandig kanaal **NG** heeft 25 mm isolatie in plaats van 30 mm en biedt hierdoor een uitstekende PRIJS/KWALITEIT verhouding. Met een makkelijke snelsluiting monteert u dit rookkanaal in een handomdraai.

De rotswolisolatie van 25 mm garandeert een uitstekende isolatiewaarde. Dit kanaal is zeer geschikt voor toepassingen op gas, mazout, pellet en hout.

● Praktische tips

- Een dubbelwandig geïsoleerd rookkanaal is liefst hoger dan de nok van het dak.
- Om uw verloop te realiseren gebruikt u maximum bochten van 45°.
- Voorzie een muurbeugel om de 2 à 3 meter vertikaal kanaal.
- Hou dezelfde diameter aan als de fabrikant van het verwarmingstoestel voorschrijft.
- Probeer zeker steeds een T-stuk onderaan het kanaal te voorzien om condens en roet op te vangen en om jaarlijks makkelijk het kanaal te kunnen vegen.

● Description du produit

Les conduits double paroi isolés sont composés d'acier inoxydable de haute qualité. Ils sont composés de 2 gaines en inox, avec entre elles une isolation thermique de 30 mm ou 25 mm. Les buses double paroi s'utilisent comme NOUVEAU conduit, autant à l'extérieur que qu' à l'intérieur. Le conduit est facile à installer grâce aux différents accessoires. Il est résistant aux hautes températures et adapté pour tout type de carburant. Normalement, les éléments sont livrés en inox poli. Pour une question d'esthétique, les éléments peuvent être peints en noir (RAL 9005) ou autre couleur RAL, ou également en cuivre.

● Les types

Pour pouvoir vous livrer le conduit le plus adéquat idéal, FLEXINOX vous offre deux marques de double paroi : **BOFILL** et **NG**

BOFILL est un fabricant international de buses double paroi isolés d'une excellente qualité. La buse extérieure et celle de l'intérieur sont tenues ensemble avec une isolation de laine de roche d'une très haute densité. De cette manière, il n'y a pas de conductibilité thermique de l'intérieur vers l'extérieur et l'isolation est optimale.

Avec une buse intérieure en inox 316 L de 0.4/0.5 mm et une buse extérieure en inox 304 L de 0.5 mm et une isolation de 30 mm, ce conduit est excellent pour TOUS les combustibles : gaz, bois, charbon, mazout et pellets.

Le conduit double paroi **NG** à 25 mm d'isolation au lieu de 30 mm offre donc un excellent rapport QUALITE/PRIX. Avec une attache rapide et facile, vous pouvez monter ce conduit en un clin d'œil. L'isolation en laine de roche de 25 mm garantit une excellente isolation. Ce conduit est adapté au gaz, mazout, pellets et bois.

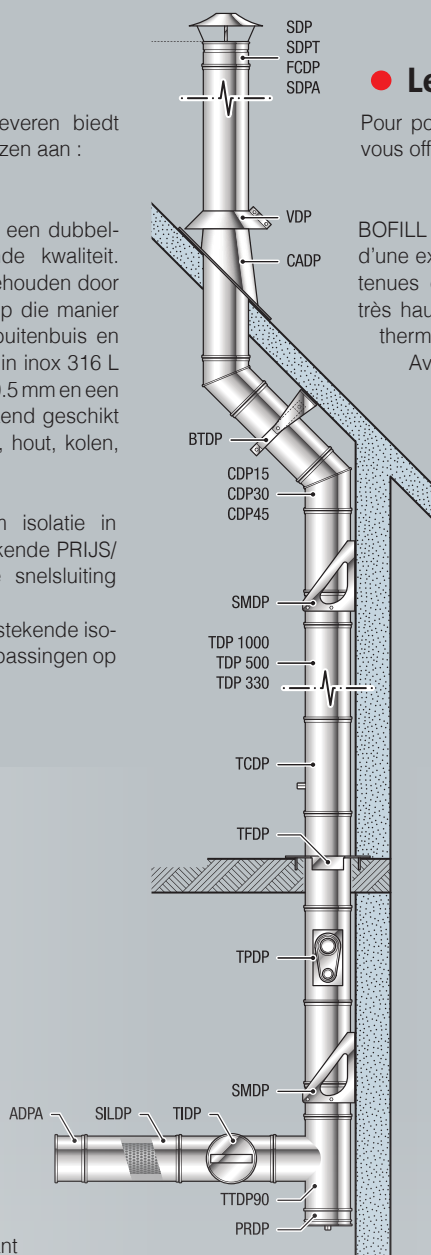

● Conseils pratiques

- Un conduit double paroi isolé doit toujours être plus haut que la faîte du toit.
- Pour réaliser votre conduit, ne pas employer des coudes de plus de 45°.
- Prévoir une bride murale tous les 2 à 3 mètres.
- Employer le même diamètre que celui donné par le fabricant des appareils de chauffage.
- Essayer de toujours prévoir un té en-dessous du conduit pour saisir l'humidité et la suie et pour pouvoir nettoyer facilement le conduit chaque année.



Présentation assortiment

Enkelwandige vaste rookkanalen | Tuyaux simple paroi rigide

● Productomschrijving

Enkelwandige vaste inox rookkanalen hebben tot doel de verbinding te realiseren tussen het verbrandingstoestel en het rookkanaal. Ze zijn vervaardigd uit hoogwaardig roestvrij staal met een dikte van 0.5 mm (gamma **Kx**) of van 0.6 mm (gamma **At**) en werden continu lasergelast. Dank zij de verschillende elementen en verstelbare bochten van 0° tot 45° (of van 0° tot 90°) realiseert u de installatie in een handomdraai.

● De types

- Kx** Enkelwandige inox kanalen van 0.5 mm dik
- At** Enkelwandige inox kanalen van 0.6 mm dik

● Praktische tips

- Voor het aansluiten van condenserende ketels of pelletkachels maakt u het best gebruik van de siliconeringen die de verbinding tussen de verschillen elementen druk- en waterdicht maken.
- Gebruik nooit enkelwandige kanalen voor buitentoepassingen. Door de grote afkoeling zullen er condensatieproblemen optreden.



● Description du produit

Les tuyaux simple paroi inox ont comme objectif de réaliser la connexion entre l'appareil de chauffage et le conduit de fumée. Ils sont faits d'acier inoxydable de haute qualité avec une épaisseur de 0.5 mm (gamme **Kx**) ou de 0.6 mm (gamme **At**) et ont continuellement été soudés ou laser. Grâce aux différents éléments et coudes réglables de 0° à 45° (ou de 0° à 90°), vous réaliserez l'installation en un clin d'œil.

● Les types

- Kx** Tuyaux simple paroi inox de 0.5 mm
- At** Tuyaux simple paroi inox de 0.6 mm

● Conseils pratiques

- Pour l'installation de chaudières ou poêles à pellets à condensation, il vaut mieux d'employer des silicones qui rendent la connexion étanche entre les différents éléments.
- Ne jamais employer des tuyaux simple paroi pour l'extérieur. A cause du refroidissement, il y aura des problèmes de condensation.

Flexibele rookkanalen | Flexibles en inox

● Productomschrijving

De verschillende soorten FLEXIBELS van FLEXINOX worden gebruikt bij RENOVATIE van een bestaande gemetselde (al dan niet met schouwpijpen) schoorsteen. De flexibel kan vrij gemakkelijk in een bestaand rookkanaal worden geplaatst zelfs al vertoont deze een aantal bochten of vernauwingen. Het grote voordeel van flexibel is een zeer goede geleiding van de rookgassen naar boven toe gezien het kanaal uit 1 stuk bestaat zonder verbindingen. Het kanaal dient nadien niet meer opgegoten te worden met perlietkorrels, daar een luchtsolatie tussen de flexibel en de binnenkant van de schoorsteen reeds voldoende isolerend en condenswerend werkt.

● De verschillende flexibels

- E 12** Een enkelwandige flexibel 316 L van 0.12 mm dik, geschikt voor gas en mazout
- A 12** Een dubbel gelaagde flexibel 316 L van 2 x 0.12 mm met gladde binnenkant geschikt voor hout, pellets, gas en mazout.
- S 10** Dubbel gelaagde flexibel 316 L met gladde binnenkant van 2 x 0.10 mm, heel buigzaam om makkelijker bochten in de schoorsteen te realiseren.
- 904** Een dubbel gelaagde flexibel inox 904 van 2 x 0.12 mm met extra edele metalen die uitermate bestand is tegen hogere temperaturen en zuren of zwavel zoals deze vrijkomen bij het verbranden van bijvoorbeeld kolen. Geschikt voor continu stoken of **kolen**.

● Praktische tips

- Monteer een flexibel steeds met de pijl naar boven. Deze geeft de rookrichting aan ;
- Gebruik nooit flexibel rechtstreeks op het toestel naar het rookkanaal, maar monteer een vast stuk ;
- Flexibel is niet geschikt als buitenkanaal, laat ook geen stuk uit de schoorsteen steken. Gebruik steeds de elementen uit het enkelwandige gamma zoals afdekplaten of regen kappen.
- Laat steeds uw flexibel plaatsen door een erkend installateur.
- Uw flexibel is niet vrij van roetaanslag : Laat jaarlijks uw flexibel vegen door een schoorsteenveger.



● Description du produit

Les différentes sortes de FLEXIBLES de FLEXINOX s'utilisent dans le cadre d'une RÉNOVATION d'une cheminée de maçonnerie existante. Le flexible peut facilement être placé dans une cheminée existante, même si celle-ci a plusieurs coudes ou rétrécissements. Le grand avantage du flexible est la très bonne conduction de fumées vers le haut vu que le conduit existe en 1 pièce, sans connexion. On ne doit plus remplir le conduit avec des perlites, étant donné que l'isolation d'air entre le flexible et l'intérieur de la cheminée est déjà assez isolant et résistant à l'humidité.

● Les différents flexibles

- E 12** Un flexible simple paroi 316 L de 0.12 mm, pour le gaz et le mazout.
- A 12** Un flexible double paroi 316 L de 2 x 0.12 mm avec intérieur lisse pour le bois, les pellets, le gaz et le mazout.
- S 10** Un flexible double paroi 316 L avec intérieur lisse de 2 x 0.10 mm, très souple pour réaliser plus facilement des coudes dans la cheminée.
- 904** Un flexible double paroi inox 904 de 2 x 0.12 mm avec des métaux précieux supplémentaires, résistant aux hautes températures et aux acides ou au soufre, qui se libèrent à la combustion de p.ex. le charbon. Pour la combustion continue ou **le charbon**.

● Conseils pratiques

- Toujours monter un flexible avec la flèche vers le haut. Celle-ci indique la direction de la fumées ;
- N'utiliser jamais le flexible directement de l'appareil vers le conduit de fumées ;
- Le flexible n'est pas adapté pour l'extérieur, ne laisser pas non plus dépasser un morceau de la cheminée. Employer toujours les éléments de la gamme simple paroi, comme les supports plancher ou capuchons de tirage.
- Le placement doit se faire par un installateur agréé.
- Votre flexible n'est pas libre de suie : faites ramoner votre cheminée chaque année par un ramoneur.

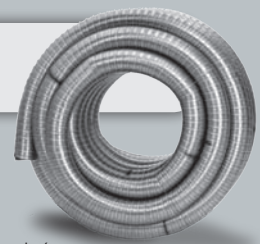

Concentrische rookkanalen | Tuyaux concentriques

● Productomschrijving

De concentrische inox rookkanalen 'TP' worden gebruikt om gesloten gashaarden en kachels te voorzien van een nieuw rookkanaal of om de haard of kachel aan te sluiten op een bestaand rookkanaal. Het kanaal bestaat uit een binnenbuis van Ø 100 (of Ø 130 en Ø 150) die fungeert als rookgasafvoer en een buitenbuis van Ø 150 (of Ø 200) die zorgt voor de zuurstof die het toestel nodig heeft voor zijn verbranding. De concentrische rookkanalen 'TP' zijn multi inzetbaar. Dank zij verschillende aansluitstukken kunnen de 'TP' kanalen op alle merken gastoestellen gebruikt worden !

● Praktische tips

- Concentrische kanalen kunnen zowel verticaal als horizontaal worden gemonteerd. Controleer zeker de voorschriften van de fabrikant.
- Indien wordt aangesloten op een bestaand rookkanaal, maak je best gebruik van een renovatiekit om een goede toe- en afvoer te verzekeren.
- Indien verticaal kan gemonteerd worden kan men in de meeste gevallen de diameter reduceren naar een kleinere diameter.
- Laat steeds uw rookkanaal plaatsen door een erkend vakhandelaar.

● Description du système

Les conduits de fumées concentriques en inox 'TP' s'utilisent pour prévoir les foyers et poêles à gaz d'une nouvelle cheminée ou pour raccorder le foyer ou le poêle sur une cheminée existante. Le conduit se compose d'une buse intérieure de Ø 100 (ou Ø 130 et Ø 150) qui agit comme sortie de fumées et une buse extérieure de Ø 150 (ou Ø 200) qui fournit l'oxygène nécessaire pour la combustion. Les conduits concentriques 'TP' sont multi-utilisables. Grâce aux différentes pièces de raccordement, les tuyaux 'TP' peuvent être utilisés sur toutes les marques d'appareil au gaz !

● Conseils pratiques

- Les tuyaux concentriques peuvent être montés verticalement et horizontalement. Contrôler toujours les conseils du fabricant.
- Si vous vous raccordez sur une cheminée existante, il vaut mieux employer un kit de rénovation pour garantir un bon va-et-vient de l'air.
- Si vous vous raccordez verticalement, le diamètre peut être réduit à un diamètre inférieur.
- Laisser un placeur agréé installer votre cheminée.



Accessoires

FLEXINOX is dé specialist van rookkanalen en toebehoren. Derhalve leveren wij alle materialen die nodig kunnen zijn om een schoorsteenkanaal te bouwen, onderhouden, herstellen enz :

- ALUMINIUM FLEXIBEL voor transport van warme lucht
- GAS FLEXIBEL om uw gashaard aan te sluiten
- ROOKGASVENTILATOREN om schouwtrek te verzekeren
- SCHOUWKAPPEN in BETON
- ALLE REDUCTIES om alle aansluitingen te realiseren
- Handige VERSTELBARE REGENKAPPEN en ROSASSEN
- TREKREGELAAR voor té grote schouwtrek
- FLEXIBELE DAKDOORGANG voor golfplaten en andere daken
- ISOLATIEDEKEN en ISOLATIEPLATEN
- VERMICULITEPLATEN
- Hittebestendige SILICONE
- ROOKPATRONEN om het kanaal te testen
- ALUTAPE om af te dichten
- ROETSCHUIVEN in Inox en beton
- LUCHTROOSTERS voor toevoer en afvoer
- DIVERSEN zoals krimptangen, vochtmeters, vogeltralies, doortrekbollen, enzovoort ...

FLEXINOX est le spécialiste en conduits de cheminées et accessoires. Nous livrons tous les matériaux nécessaires pour construire, entretenir, réparer, ... une cheminée :

- FLEXIBLE ALUMINIUM pour le transport de la chaleur
- FLEXIBLE A GAZ pour raccorder votre foyer à gaz
- DES VENTILATEURS DE FUMÉES afin d'assurer un bon tirage
- DES CAPUCHONS en BETON
- TOUTES les REDUCTIONS pour réaliser des connexions
- Des ROSACES et CAPUCHONS réglables
- Des REGULATEUR DE TIRAGE pour les trop grands tirages de cheminée
- DES SOLINS FLEXIBLES pour les toits ondulés et autres toits
- Des PLAQUES et LAINE d'isolation
- Des PLAQUES VERMICULITE
- Des SILICONES résistant à la chaleur
- Des FUMIGÈNES pour tester le conduit
- Du TAPE ALU pour l'étanchéité
- Des PLAQUES DE VISITE en inox et en béton
- Des GRILLES D'AIR CHAUD pour l'arrivée et sortie d'air
- DIVERS : Pince à emboîtement, ogives, grillage anti-oiseaux, etc ...

Bofill dubbelwandig geïsoleerd | Bofill double paroi isolé

✚ ANDERE VOORDELEN

- 1 kanaal voor bijna alle toepassingen : eenvoudige keuze !
- Flexinox voert een grote voorraad : U hoeft niet te stockeren !
- De zeer goede afwerking : een esthetisch verantwoord design.
- Degelijke verpakking : vermijdt schade tot op de werf !
- Breed assortiment : laat u toe elke installatie snel af te werken !
- De meest economische totaaloplossing voor de bouw van een schoorsteen !
- 10 jaar garantie

✚ AUTRES AVANTAGES

- 1 système pour toutes applications : un choix efficace et facile !
- Flexinox mène un grand stock : vous ne devez pas stocker !
- Finition haute qualité : une solution esthétique appréciée
- Emballage solide : pas de dégât !
- Vaste assortiment : vous permet d'achever tout chantier spécifique
- La solution la plus économique pour la construction d'une cheminée
- 10 ans de garantie

🔧 PLAATSINGSINSTRUCTIES

- Plaatsing in de juiste richting : pijl wijst in de rookrichting.
- Elke verbinding tussen 2 elementen dient voorzien te zijn van de meegeleverde klemband
- Bij een dakdoorgang is een dakplaat in combinatie met een storm kraag aanbevolen
- Een toegang tot het kanaal via een reinigingselement biedt grote voordelen voor het onderhoud
- Bij elk systeem dient u een muursteen onderaan het kanaal te voorzien.
- Er dient ook een muursteen voorzien te worden na elke 10 elementen of na een bocht.
- Een muurbeugel dient om de 4m vertikaal en om de 1,5m horizontaal aangebracht te worden.
- Het kanaal kan standaard 1,5m vrijstaand gemonteerd worden.
- Bij grotere hoogtes dient de brede klemband, tuidraad- beugel en/of steunanker voorzien te worden (max 3m)

🔧 INSTRUCTIONS

- Positionnement dans le bon sens : flèche indique direction de fumée
- Chaque connection entre 2 éléments doit être pourvue d'un collier de sécurité
- En cas de passage de toit un Solin et Collet de Solin sont conseillés
- Un accès au conduit par un élément d'inspection a de grandes avantages.
- Pour chaque conduit, il faut prévoir un support mural au début du conduit.
- Prévoir un support mural tous les 10 éléments.
- Une bride murale doit être installée tous les 4m à la verticale ou 1,5m à l'horizontale
- Le conduit peut être monté librement sur 1,5m
- Pour des hauteurs plus importantes il faut prévoir "bride de serrage large", "bride haubanage" et/ou "support spécial"

● Systembeschrijving

Het Bofill dubbelwandig geïsoleerd rookkanaal is een kwalitatief hoogstaand systeem met volgende kenmerken :

- **Inox 304 buitenmantel** > weersbestendig
- **Inox 316L binnenmantel** > grote corrosiebestendigheid
- **Rockwool isolatie 30 mm (125kg/m³)** > bovengemiddelde isolatie (geen condensatie / brandveilig)
- **Klemband inbegrepen**
- **Geen warmtebrug** > brandveilig
- **65 mm inschuiflengte** > stevig kanaal dat niet doorbuigt
- **kan met siliconedichting uitgerust worden** > bij strengere vereisten op vlak van dichtheid
- **Beschikbare diameters :** > 80 / 100 / 125 / 150 / 175 / 200 / 250 / 300
- **Grote diameters eveneens verkrijgbaar :** > 350 tot en met 700 mm
- **CE kenmerk volgens EN 1856-1** > Standaard : T450 N1 D V2 L50040 G (50)
- **CE | ΔTÜV** > Met siliconering : T200 P1 W V2 L50040 O (50)

● Description du système

Le conduit double paroi isolé Bofill est une cheminée de qualité supérieure avec les caractéristiques suivantes :

- **Paroi extérieur Inox 304** > haute résistance aux conditions extérieures
- **Paroi intérieur Inox 316L** > haute résistance contre la corrosion
- **Isolation 30mm Rockwool (125kg/m³)** > isolation supérieure (pas de condensation / protection incendie)
- **Collier de sécurité inclusif**
- **Pas de pont thermique** > sécurité contre l'incendie
- **65 mm d'emboîtement** > conduit rigide
- **Possibilité de mettre joint de silicone** > pour des exigences sévères d'étanchéité
- **Diamètres disponibles :** > 80 / 100 / 125 / 150 / 175 / 200 / 250 / 300
- **Grands diamètres également disponibles :** > 350 jusqu'au Ø700mm
- **Spécification selon la norme CE EN 1856-1** > Standard : T450 N1 D V2 L50040 G (50)
- **CE | ΔTÜV** > Avec joint silicone : T200 P1 W V2 L50040 O (50)

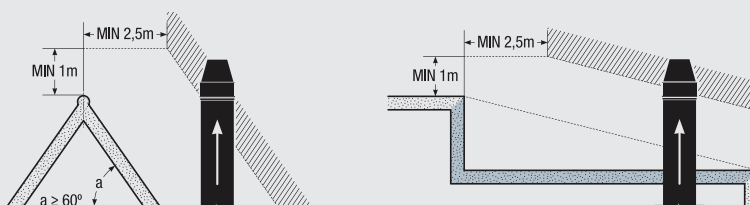

● Assortiment

Element 25 - 50 - 100 cm

TDP



E : 1000 = 935
E : 500 = 435
E : 330 = 270

Ø	A	B	C	D
80	139	82	80	140
100	159	102	100	160
125	184	127	125	185
150	209	152	150	210
175	234	177	175	235
200	259	202	200	260
250	309	252	250	310
300	359	302	300	260



Reinigingsstuk / Trappe de visite

TIDP

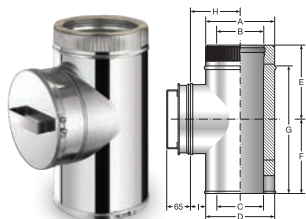

Ø	A	B	C	D	E	F	G	H	I
80	139	82	80	140	176	174	295	180	110
100	159	102	100	160	190	180	315	155	75
125	184	127	125	185	198,5	196,5	340	167	75
175	234	177	175	235	223,5	221,5	390	192	75
200	259	202	200	260	236	234	415	205	75
250	309	252	250	310	261	259	465	230	75
300	359	302	300	360	286	284	515	255	75

Element 50 cm + meetnippel / point de mesure

TCDP

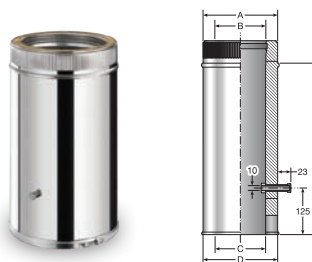

Ø	A	B	C	D	E
80	139	82	80	140	415
100	159	102	100	160	415
125	184	127	125	185	415
150	209	152	150	210	415
175	234	177	175	235	415
200	259	202	200	260	415
250	309	252	250	310	415
300	359	302	300	360	415

Element 50 cm + thermometer / verif. temp. des fumées

TCDP

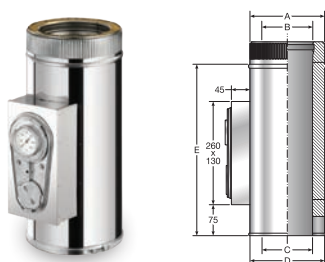

Ø	A	B	C	D	E
125	184	127	125	185	415
150	209	152	150	210	415
175	234	177	175	235	415
200	259	202	200	260	415
250	309	252	250	310	415
300	359	302	300	360	415

Geluidsdemper / Silencieux

SILDP



Ø	A	B	C	D	E
125	184	127	125	185	935
150	209	152	150	210	935
175	234	177	175	235	935
200	259	202	200	260	935
250	309	252	250	310	935
300	359	302	300	360	935

Aansluitstuk / Raccord de branchement

ASD

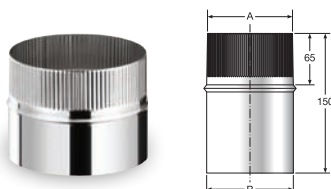

Ø	A	B
80	79	80
125	124	125
150	149	150
175	174	175
200	199	200
250	249	250
300	299	300

Aansluitstuk telescopisch / Raccord de branchement télescopique

ASDL



Nisbus DW / Manchon double paroi

MADP



Afwerkingsdop aansluitstuk / Finition pour raccord

EDP

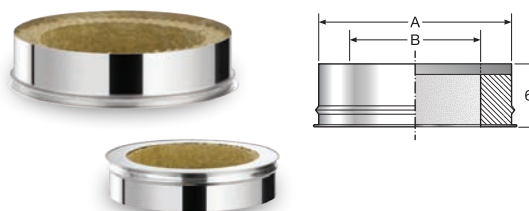

Ø	A	B
80	139	82
100	159	102
125	184	127
150	209	152
175	234	177
200	259	202
250	309	252
300	359	302

Muurondersteuning / support mural

SMDP

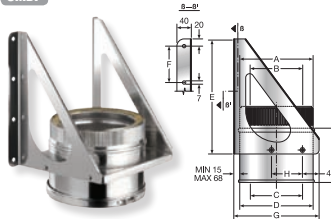

Ø	A	B	C	D	E	F	G	H
80	139	82	80	140	235	97,5	171	54
100	159	102	100	160	289	124	190	87
125	184	127	125	185	290	125	215	78
150	209	152	150	210	315	137,5	240	103
175	234	177	175	235	345	101,5	265	128
200	259	202	200	260	370	110	290	153
250	309	252	250	310	535	165	340	101,5
300	359	302	300	360	600	186,6	390	126,5

Muurbeugel / Bride murale 4 - 9 cm

BMDP

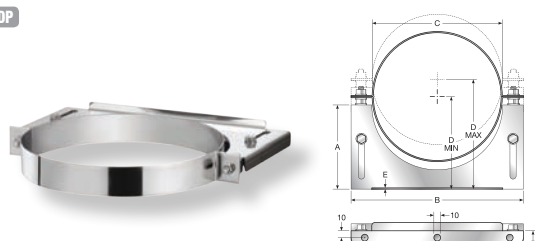

Ø	A
80	139
100	159
125	184
150	209
175	234
200	259
250	309
300	359

Tuidraadbeugel / Bride haubanage

BVDP

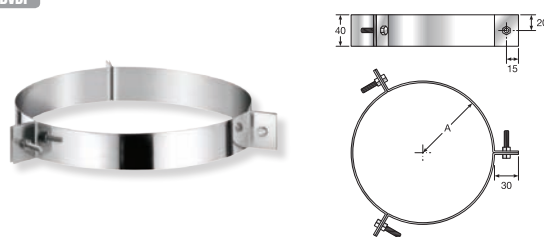

Ø	A
80	140
100	160
125	185
150	210
175	235
200	260
250	310
300	360

Set tuidraadkabel inox / Set bride haubanage inox

KSDP



- 12 m inox kabel 2 mm
- 6 inox kabelogen
- 6 inox kabelklemmen
- 12 m cable inox 2 mm
- 6 pincas-cables inox
- 6 oeillets cable inox

Technische module | Module technique

Verlengstuk muurbeugel / Rallonge bride murale

ABMDP

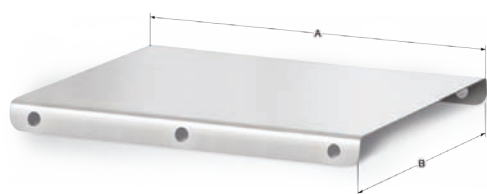

Ø	A	B
80	208	200
100	228	200
125	253	200
150	277	200
175	303	200
200	329	200
250	378	200
300	429	200

Telescopische verlengstaaf / Rallonge télescopique 50 cm

TVSB



Verstelbare muurbeugel 20 cm Bride murale télescopique 20 cm

BMDPF



Verlengstaaf muurbeugel dik 80 cm Rallonge bride mure large 80 cm

VMBD



Verdiepingsondersteuning / Support au plafond

PMDP

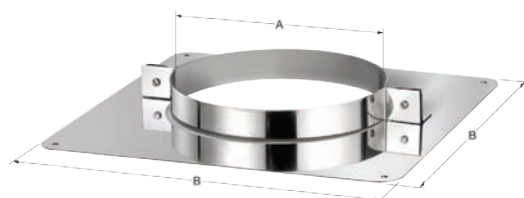

Ø	A	B
80	140	320
100	160	340
125	185	365
150	210	390
175	235	415
200	260	440
250	310	490
300	360	540

Brede inoxplaat / Plaque large inox

BiDP

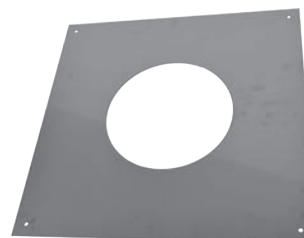

Schouwplaat + aansluiting / Plaque cheminée + raccord

PSDP

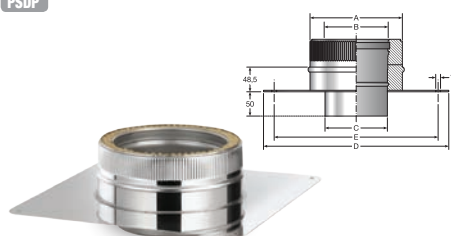

Ø	A	B	C	D	E
80	139	82	80	320	280
100	159	102	100	340	300
125	184	127	125	365	325
150	209	152	150	390	350
175	234	177	175	415	375
200	259	202	200	440	400
250	309	252	250	490	450
300	359	302	300	540	500

Schouwplaat + verlengde aansluiting / Plaque cheminée + raccord long

PSDPF



Dakondersteuning / Support à toit

BTDP

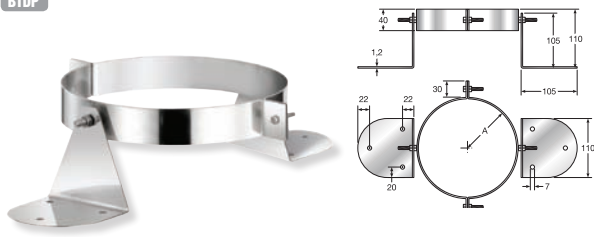

Ø	A
80	140
100	160
125	185
150	210
175	235
200	260
250	310
300	360

Brandseparatieplaat / Plaque anti-feu

TFDP

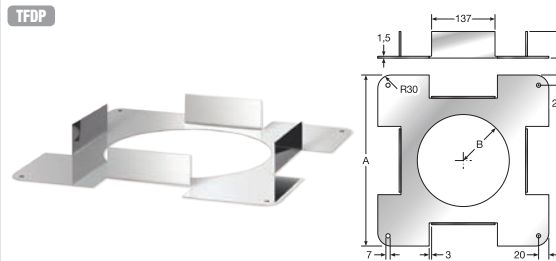

Ø	A	B
80	320	150
100	340	170
125	365	195
150	390	220
175	415	245
200	440	270
250	490	320
300	540	370

Rosas / Rosace

PLDP



Rosas / Rosace 45°

PLDP45



Rosas / Rosace 30°

EDP30



Dakplaat lood / Solin toit plomb 0° - 45°

CADP45

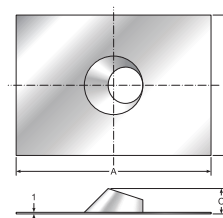

Ø	A	B	C
80	900	700	153
100	980	720	165
125	980	750	174
150	980	780	183
175	980	780	194
200	980	810	204
250	980	810	226
300	980	890	250

Dakplaat lood / Solin toit plomb 45° - 60°

CADP60

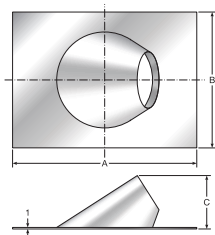

Ø	A	B	C
80	900	700	188
100	980	740	200
125	980	750	227
150	980	780	247
175	980	780	270
200	980	810	293
250	980	810	335
300	980	890	385

Dakplaat plat alu / Solin toit plat alu 0°

CADPA0

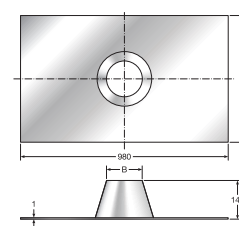

Ø	A	B
80	900	700
100	980	720
125	980	750
150	980	780
175	980	780
200	980	810
250	980	810
300	980	890

Plakplaat plat dak alu / Solin rond alu 0°

PPDP

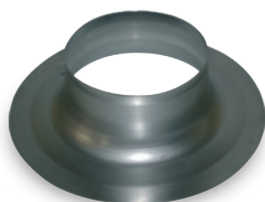

Dakplaat plat dak alu / Solin toit alu 0° - 45°

CADPA45

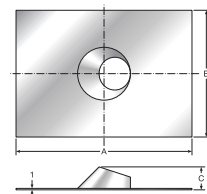

Ø	A	B	C
80	900	700	153
100	980	720	165
125	980	750	174
150	980	780	183
175	980	780	194
200	980	810	204
250	980	810	226
300	980	890	250

Stormkraag / Colet de solin

VDP

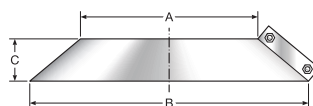
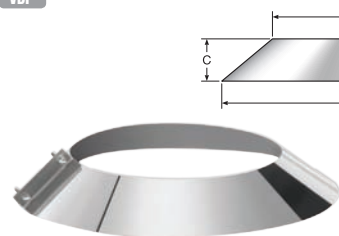

Ø	A	B	C
80	140	260	38
100	160	280	38
125	185	305	40
150	210	340	42
175	235	375	44
200	260	410	46
250	310	470	48
300	360	530	50

Brede klemband / Collier de serrage large

BRIUL

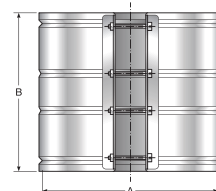

Ø	A	B
80	140	172
100	160	172
125	185	172
150	210	172
175	235	172
200	260	172
250	310	172
300	360	192

Vloerondersteuning / Support au sol

PSDPL

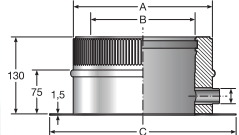

Ø	A	B	C
80	140	80	220
100	160	100	240
125	185	125	265
150	210	150	290
175	235	175	315
200	260	200	340
250	310	250	390
300	360	300	440

Steunanker voor schouwplaat / Support spécial pour plaque cheminée

SBDP



Ø	A	B	C
80	140	280	580
100	160	300	580
125	185	325	580
150	210	350	580
175	235	375	580
200	260	400	580
250	310	450	580
300	360	500	580

Silicone ring / Joint de silicone

JS



Ø	A
80	80
100	100
125	125
150	150
175	175
200	200
250	250
300	300

90°

2 CDP 45 + 1 TTDP 90

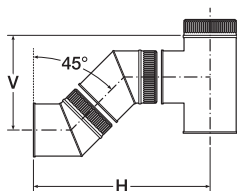

Ø	80	100	125	150	175	200	250	300
V	246	267	282	302	322	342	374	416
H	450	475	505	535	565	595	638	705

1 CDP 45 + 1 TDP 330 + 1 CDP 45 + 1 TTDP 90

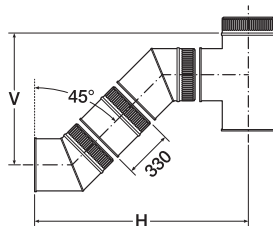

Ø	80	100	125	150	175	200	250	300
V	437	458	473	493	513	533	565	607
H	641	666	696	726	756	786	829	896

1 CDP 45 + 1 TDP 500 + 1 CDP 45 + 1 TTDP 90

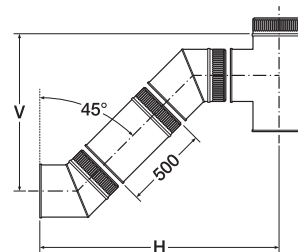

Ø	80	100	125	150	175	200	250	300
V	554	575	590	610	629	649	682	724
H	758	782	812	843	872	903	946	1012

1 CDP 45 + 1 TDP 1000 + 1 CDP 45 + 1 TTDP 90

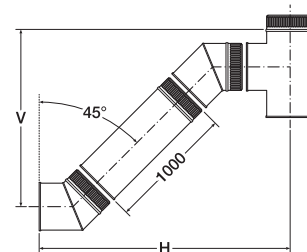

Ø	80	100	125	150	175	200	250	300
V	908	928	943	963	983	1003	1035	1077
H	1112	1136	1166	1196	1226	1256	1300	1366

90°

2 CDP 45 + 1 TTDP 90

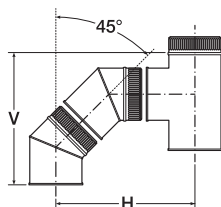

Ø	80	100	125	150	175	200	250	300
V	362	387	407	432	457	482	526	585
H	334	354	379	405	429	454	486	536

1 CDP 45 + 1 TDP 330 + 1 CDP 45 + 1 TTDP 90

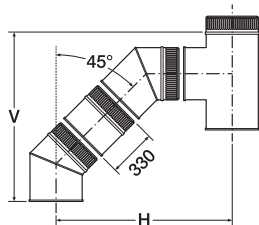

Ø	80	100	125	150	175	200	250	300
V	553	578	598	623	648	673	717	776
H	525	545	570	595	620	645	677	727

1 CDP 45 + 1 TDP 500 + 1 CDP 45 + 1 TTDP 90

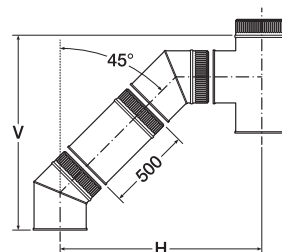

Ø	80	100	125	150	175	200	250	300
V	670	695	715	740	765	790	834	892
H	642	662	687	712	737	762	794	843

1 CDP 45 + 1 TDP 1000 + 1 CDP 45 + 1 TTDP 90

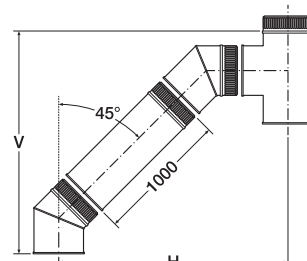

Ø	80	100	125	150	175	200	250	300
V	1024	1049	1069	1094	1119	1144	1187	1246
H	996	1016	1041	1066	1091	1116	1147	1197

45°

1 CDP 45 + 1 TTDP 45

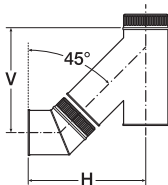

Ø	80	100	125	150	175	200	250	300
V	342	357	396	430	457	487	539	598
H	386	414	440	474	501	531	584	649

1 CDP 45 + 1 TDP 330 + 1 TTDP 45

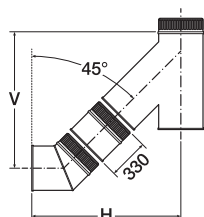

Ø	80	100	125	150	175	200	250	300
V	533	547	587	621	647	678	730	789
H	577	605	631	665	692	722	775	840

1 CDP 45 + 1 TDP 500 + 1 TTDP 45

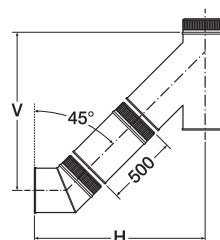

Ø	80	100	125	150	175	200	250	300
V	650	664	704	738	764	794	847	905
H	694	721	748	781	808	838	892	957

1 CDP 45 + 1 TDP 1000 + 1 TTDP 45

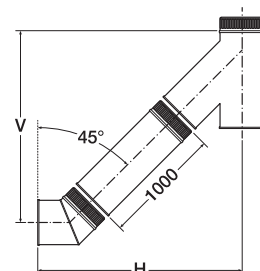

Ø	80	100	125	150	175	200	250	300
V	1003	1018	1057	1091	1118	1148	917	942
H	1047	1075	1101	1135	1162	1192	982	1016

45°

1 CDP 45 + 1 TTDP 45

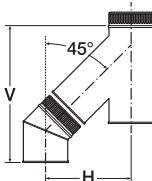

Ø	80	100	125	150	175	200	250	300
V	458	477	522	560	592	628	692	767
H	270	294	315	344	365	390	432	480

1 CDP 45 + 1 TDP 330 + 1 TTDP 45

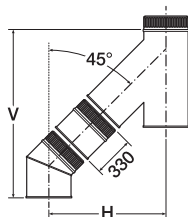

Ø	80	100	125	150	175	200	250	300
V	649	668	713	751	784	819	882	958
H	461	485	506	535	556	581	623	671

1 CDP 45 + 1 TDP 500 + 1 TTDP 45

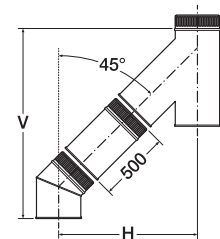

Ø	80	100	125	150	175	200	250	300
V	766	784	829	868	900	935	999	1074
H	578	601	623	651	673	698	740	788

1 CDP 45 + 1 TDP 1000 + 1 TTDP 45

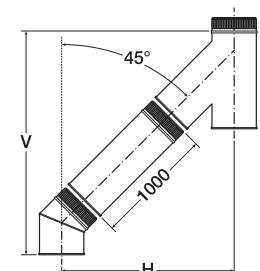

Ø	80	100	125	150	175	200	250	300
V	1119	1138	1183	1222	1254	1289	1070	1111
H	931	955	976	1005	1026	1051	830	847

Ng dubbelwandig geïsoleerd | Ng double paroi isolé

+ ANDERE VOORDELEN

- Ideaal kanaal voor pellet, hout en gastoepassingen
- Degelijke verpakking : vermijdt schade tot op de werf !
- Klemband met snelsluiting : snelle montage
- Sterke prijs/kwaliteit reputatie
- 10 jaar garantie

+ AUTRES AVANTAGES

- Conduit idéal pour pellets, bois et gaz
- Emballage solide : pas de dégât !
- Collier avec fermeture rapide : montage très efficace
- Une réputation connue qualité/prix
- 10 ans de garantie

● Systembeschrijving

Het **Ng** dubbelwandig geïsoleerd rookkanaal is een budget vriendelijk systeem die een snelle montage toelaat.

- **Inox 304 buitenmantel** > weersbestendig
- **Inox 316L binnenmantel** > grote corrosiebestendigheid
- **Isolatie 25 mm (125kg/m³)** > bovengemiddelde isolatie (geen condensatie / brandveilig)
- **Klemband inbegrepen**
- **25 mm inschuiflengte** > stevig kanaal dat niet doorbuigt
- **Beschikbare diameters :** > 125 / 150 / 175 / 200
- **Grote diameters eveneens verkrijgbaar :** > 250 tot en met 700 mm
- **CE kenmerk volgens EN 1856-1** > Standard : T450 N1 D V2 L50040 G (50)
- **CE | TÜV** > Met siliconering : T200 P1 W V2 L50040 O (50)



● Description du système

Le conduit **Ng** double paroi isolé est un système budget qui permet une installation efficace.

- **Paroi extérieure Inox 304** > haute résistance aux conditions extérieures
- **Paroi intérieure Inox 316L** > haute résistance contre la corrosion
- **Isolation 25 mm (125kg/m³)** > isolation supérieure (pas de condensation / protection incendie)
- **25 mm d'emboîtement** > conduit rigide
- **Collier de sécurité inclus**
- **Diamètres disponibles :** > 125 / 150 / 175 / 200
- **Grands diamètres également disponibles :** > 250 jusqu'au Ø700mm
- **Spécification selon la norme CE EN 1856-1** > Standard : T450 N1 D V2 L50040 G (50)
- **CE | TÜV** > Avec joint silicone : T200 P1 W V2 L50040 O (50)

● Assortiment

Elément 1000 - 500 - 250 mm

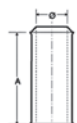

Ø	A	A	A
125	985	485	235
150	985	485	235
175	985	485	235
200	985	485	235
250	985	485	235
300	985	485	235

Paspipj / Élément adaptable 250 - 400 mm



Ø	A
125	290 - 420
150	290 - 420
175	290 - 420
200	290 - 420
250	290 - 420
300	290 - 420

Bocht / Coude 15°

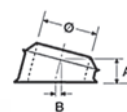

Ø	A	B
125	63	8
150	67	9
175	70	9
200	73	10
250	79	10
300	86	11

Bocht / Coude 30°

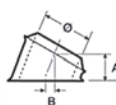

Ø	A	B
125	83	22
150	90	24
175	96	26
200	102	27
250	115	31
300	127	35

Bocht / Coude 45°



Ø	A	B
125	100	41
150	109	45
175	117	48
200	126	52
250	144	60
300	162	67

Bocht / Coude 90°

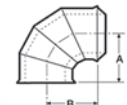

Ø	A	B
125	184	165
150	200	205
175	212	117
200	230	225
250	-	-
300	-	-



T-stuk 90° + dop / Té 90° + bouchon

Ø	A	B	C
125	280	140	140
150	320	160	152
175	345	173	165
200	370	185	177
250	420	210	210
300	470	235	235

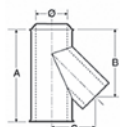
T-stuk 135° + dop / Té 135° + bouchon

Ø	A	B	C
125	440	339	243
150	475	315	264
175	525	353	295
200	560	375	317
250	612	421	359
300	700	460	385

Muurbeugel / Bride mural

Rosas / Rosace

**Dop condens T-stuk
Purge pour élément Té**

**Verstelbare muurbeugel 20 cm
Bride murale télescopique 20 cm**

**Adapter DW <> EW
Adapteur DP <> SP**

**Verdiepingsondersteuning
Support au plafond**

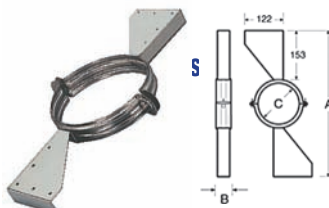
**Dakondersteuning
Support à toit**

**Schouwplaat + aansluiting
plaque cheminée + raccord**

**Muurondersteuning
Support mural**

(verstelbaar 2-4 cm)
(réglable de 2-4 cm)

**Tuidraad beugel
Bride haubanage**

**Set tuidraadkabel inox
Kabelspanner + haak inox
Set bride haubanage inox
Tendeur inox + crochet inox**

- 12 m inox kabel 2 mm
- 6 inox kabelogen
- 6 inox kabelklemmen
- 12 m cable inox 2 mm
- 6 pinces-cables inox
- 6 oeillets cable inox

**Plakplaat plat dak alu
Solin rond alu toit plat**

**Dakplaat lood 0 - 45°
Solin toit plomb 0 - 45°**

**Stromkraag
Colet de solin**

**Regenkap
Capuchon de tirage**

**Trekkende kap anti-valwind
Capuchon de tirage avec protection**

**Regenkap anti vogel
Capuchon de tirage anti-oiseaux**

**Konisch eindstuk
Pièce conique**

Kx Enkelwandig vast | Kx simple paroi rigide

PLAATSINGSINSTRUCTIES

- Altijd afwaterend monteren : "Vrouwelijke" kant bovenaan.
- Silicone dichting voorzien bij horizontale gedeelten.
- Verstelbare bochten : bij grote mechanische belasting extra klemband monteren.
- Kanaal voor binnengebruik : bij buitengebruik bestaat gevaar voor condensatie / terugslag.

INSTRUCTIONS

- A monter toujours partie femelle au-dessus (pour éviter fuite de condensats).
- Prévoir silicone pour des parties horizontales.
- Coudes réglables : monter des brides de sécurité supplémentaires en cas de forte sollicitation mécanique.
- Conduit à utiliser surtout à l'intérieur pour éviter condensation / refoulement.

● Systembeschrijving

Het **Kx** enkelwandig kanaal is een stevig multi functioneel kanaal in corrosievaste inox 316L die vooral gebruikt wordt als aansluiting van het verbrandingstoestel naar het rookkanaal.

- **Inox 316L - 0,5 mm** > grote corrosiebestendigheid
- **55 mm inschuiflengte** > zorgt voor grote stevigheid
- **Klemband inbegrepen**
- **Kan met siliconedichting uitgerust worden** > bij strengere vereisten op vlak van dichtheid
- **Compatibel met andere Flexinox kanalen** > grote inzetbaarheid
- **Kan als schoorsteenuitvoering gebruikt worden indien mogelijk**
- **CE kenmerk volgens EN 1856-2** > Standaard : T400 N1 W V2 L50050 G (70)
> Met siliconering : T200 P1 W V2 L50050 O (30)

● Description du système

Le conduit **Kx** simple paroi est un système multifonctionnel d'inox 316L très résistant à la corrosion. Utilisé surtout pour le raccordement vers le conduit principal.

- **Inox 316L - 0,5 mm** > haute résistance contre la corrosion
- **Emboîtement 55 mm** > pour une grande rigidité
- **Collier de sécurité inclus**
- **Compatible avec autres conduits Flexinox** > application multifonctionnelle
- **Peut être utilisé comme gainage si possible**
- **Possibilité de mettre joint de silicone** > pour des exigences sévères d'étanchéité
- **Spécification selon la norme CE EN 1856-2** > Standard : T400 N1 W V2 L50050 G (70)
> Avec joint silicone : T200 P1 W V2 L50050 O (30)

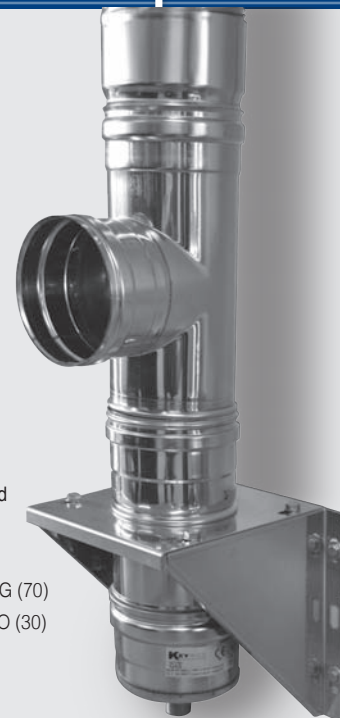

● Assortiment

Element / Élément 100 cm - 50 cm - 25 cm

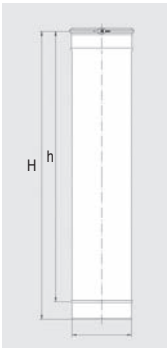
Ø		80	100	125	130	150	180	200	250	300
1	H	1000	1000	1000	1000	1000	1000	1000	1000	1000
	m	h	945	945	945	945	945	945	945	945
0,5	H	500	500	500	500	500	500	500	500	500
	m	h	445	445	445	445	445	445	445	445
0,25	H	250	250	250	250	250	250	250	250	250
	m	h	195	195	195	195	195	195	195	195

Telescopisch element / Élément télescopique



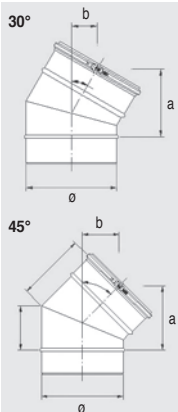

Ø		80	100	125	130	150	180	200	250	300
400	A min	350	350	350	350	350	350	350	350	350
	A max	530	530	530	530	530	530	530	530	530
580	A min	1000	1000	1000	1000	1000	1000	1000	1000	1000
	A max	1800	1800	1800	1800	1800	1800	1800	1800	1800

Vaste bocht 30° of 45° / Coude fixe 30° ou 45°

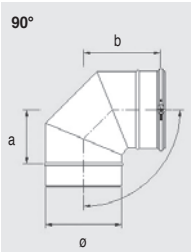

Ø	80	100	125	130	150	180	200	250	300
30° A	137	142	•	149	154	162	167	179	192
30° B	49	51	•	53	54	56	57	61	64
45° A	122	129	•	140	147	158	165	182	200
45° B	71	74	•	78	81	85	88	96	103

Vaste bocht 90° / Coude fixe 90°



Ø	80	100	125	130	150	180	200	250	300
A	104	114	120	129	139	154	164	189	214
B	154	164	170	179	189	204	214	239	264

Verstelbare bocht 0 - 45° / Coude réglable 0 - 45°



Verstelbare bocht 0 - 90° / Coude réglable 0 - 90°



T-stuk 90° / Té 90°

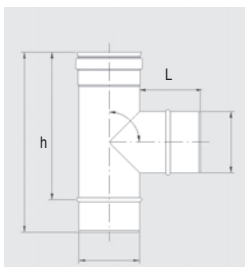

Ø	80	100	125	130	150	180	200	250	300
H	280	300	330	330	550	550	550	550	550
h	240	240	240	240	240	500	500	500	500
L	90	90	90	90	90	90	90	90	90

T-stuk 135° / Té 135°

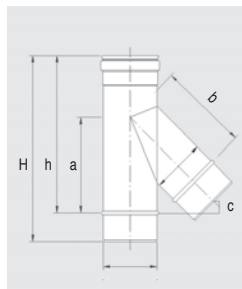

Ø	80	100	125	130	150	180	200	250	300
H	400	400	450	450	500	500	550	580	700
h	350	350	400	400	450	450	500	530	650
a	212	236	270	270	300	317	351	392	487
b	147	171	207	207	231	267	291	352	592
c	73	80	94	94	103	93	110	109	160

Bocht 90° + kuisluik / Coude 90° + porte d'inspection



Inspectie/reinigingselement / Élément d'inspection



Aansluitstuk schouwpot / Raccord boisseau



Dop zonder condensafvoer | Bouchon sans purge



Dop met condensafvoer / Bouchon avec purge



Muurondersteuning / Support mural



Afdeekplaat + manchette / Support plancher + manchette

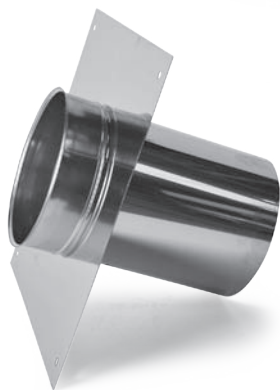

Koppelstuk flexibel EW/DW / Manchon flexible SP/DP

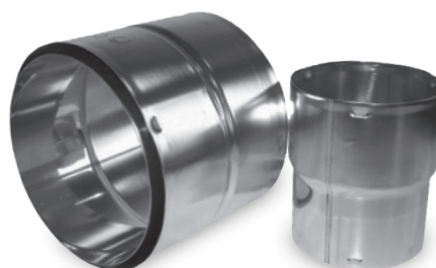

Aansluitstuk flexibel / Raccord flexible



Aansluitstuk flexibel overdrukdicht / Raccord pour flexible étanche



Regenkap (Chinees) | Capuchon parapluie (Chinois)



Trekkende kap (Design) | Capuchon de tirage (Design)



**Muurbeugel
Bride murale**

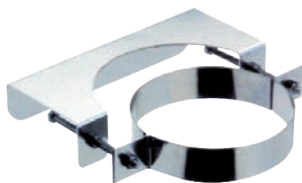

**Muurbeugel monotige
Bride murale monotige**



**Afdekplaat met gat (40 x 40 cm)
Support plancher avec trou (40 x 40 cm)**



**Schouwbeugel flexibel
Bride cheminée pour flexible**



**Spanbeugel flexibel
Bride de serrage pour flexible**

• versterkt
fortifié



• dun
fin



**Plakplaat voor plat dak
Solin alu rond toit plat**



**Dakplaat lood 0-45°
Solin plomb 0-45°**



**Stormkraag
Colet de solin**



**Rosas
Rosace**



**Siliconedichting
Joint en silicone**



**Konische reducties
Réductions coniques**



**Koppelstuk M/M en V/V
Manchon M/M et F/F**



AT Enkelwandig vast | AT simple paroi rigide

PLAATSINGSINSTRUCTIES

- Altijd afwaterend monteren : "Vrouwelijke" kant bovenaan
- Silicone dichting voorzien bij horizontale gedeeltes
- Verstelbare bochten : bij grote mechanische belasting extra klemband monteren
- Kanaal voor binnengebruik : bij buitengebruik bestaat gevaar voor condensatie / terugslag

INSTRUCTIONS

- A monter toujours partie femelle au-dessus (pour éviter fuite de condensats)
- Prévoir silicone pour les parties horizontales
- Coudes réglables : monter des brides de sécurité supplémentaires en cas de forte sollicitation mécanique
- Conduit à utiliser surtout à l'intérieur pour éviter condensation / reflux

Systeembeschrijving

- **Inox 316L** > grote corrosiebestendigheid
- **Wanddikte 0,6mm** > beter mechanische eigenschappen / duurzamer
- **Perfecte afwerking** > voor de betere installatie
- **55mm inschuiflengte** > zorgt voor grote stevigheid
- **Klemband inbegrepen**
- **Compatibel met andere Flexinox kanalen** > grote inzetbaarheid
- **Kan als schoorsteenvoering gebruikt worden indien mogelijk**
- **Kan met siliconedichting uitgerust worden** > bij strengere vereisten op vlak van dichtheid
- **CE kenmerk volgens EN 1856-2 :** >Standaard : T600 N1 D V2 L50060 G (60)
- **CE | TÜV** > Met siliconering : T200 P1 W V2 L50060 O (50)

Het **AT** enkelwandig kanaal is een gelijkaardig kanaal als het **KX** systeem (zie p.16) met een wanddikte van 0,6mm.

Description du système

- **Inox 316L** > haute résistance contre la corrosion
- **Paroi 0,6mm** > caractéristiques mécaniques supérieures / durabilité
- **Finition parfaite** > pour des meilleures réalisations
- **Emboîtement 55mm** > pour une grande rigidité
- **Collier de sécurité inclus** > application multifonctionnelle
- **Compatible avec autres conduits Flexinox**
- **Peut être utilisé comme gainage si possible** > en cas des exigences sévère d'étanchéité
- **Possibilité de mettre joint de silicone** > Standard : T600 N1 D V2 L50060 G (60)
- **Spécification selon la norme CE EN 1856-2** > Avec joint silicone : T200 P1 W V2 L50060 O (50)
- **CE | TÜV**

Le conduit **AT** simple paroi est un conduit similaire au système **KX** (voir p.16) mais avec une finition supérieure et un paroi de 0,6mm.

Assortiment

Element 100 cm Élément 100 cm 	Element 50 cm Élément 50 cm 	Element 25 cm Élément 25 cm 	Telescooplengte 35-60 cm Élém. telescop. 35-60 cm 	Vaste bocht 45° Coude fixe 45° 	Vaste bocht 90° Coude fixe 90°
Verstelbare bocht 0-45° Coude réglable 0-45° 	Verstelbare bocht 0-90° Coude réglable 0-90° 	T-stuk 90° Té 90° 	Dop zonder condensafvoer Bouchon sans purge 	Dop met condensafvoer Bouchon avec purge 	Muurbeugel Bride murale
Afdekkap + manchette Supp. plancher + manchette 	Regenkap (chinese kap) Capuchon parapluie 	Trekk. kap / valwindafleider Capuchon de tirage DESIGN 	Koppelstuk mannelijk Manchon mâle 	Koppelstuk vrouwelijk Manchon femelle 	Siliconedichting Joint en silicone

Inox flexibel | Flexible en inox

● **Systeembeschrijving**

Inox flexibel wordt gebruikt voor renovatie of optimalisatie van bestaande (gemetste) schoorstenen of als oplossing voor diverse schoorsteenproblemen zoals :

- Condensvorming in het schoorsteenkanaal
- Vocht en roetplekken
- Terugslag van rookgassen
- Beschadigd of gescheurd rookkanaal
- Schoorsteenbrand
- CO-gevaar door slechte trek
- Aanpassing van diameter na aankoop ander toestel

De Flexibels van FLEXINOX bevatten een verhoogd molybdeengehalte. Dit resulteert in een betere bescherming tegen corrosieve condensaten. Iedere brandstof (gas, hout, pellet, mazout, kolen, ...) heeft een ander kenmerk van rookgas : Zo komt er bij de verbranding van gas veel condensaat in het rookkanaal, terwijl het verbranden van kolen dan weer veel zwavel produceert. Daarom biedt Flexinox voor bijna iedere brandstof een specifieke flexibel aan :

● **Description du système**

Flexible inox est utilisé pour la rénovation ou l'optimisation de cheminées existantes (maçonnées) ou comme solution aux divers problèmes de cheminées :

- Humidité dans le conduit
- Tâches d'humidité et de suie
- Retour de fumées
- Conduit endommagé ou déchiré
- Feu de cheminée
- Risque d'intoxication CO
- Adaptation du diamètre après l'achat d'un nouvel appareil

Les flexibles de FLEXINOX ont une haute teneur en molybdène. Ceci résulte d'une meilleure protection contre les condensats corrosifs. Chaque carburant (gaz, bois, pellets, mazout, charbon,...) a une caractéristique différente de fumées. Ainsi que pour la combustion de charbon qui produit beaucoup de soufre, il y a beaucoup de condensats dans la cheminée. C'est pour cela que Flexinox offre un flexible spécifique pour presque chaque carburant :

● **Assortiment**

ENKELWANDIG E12 | SIMPLE PAROI E12

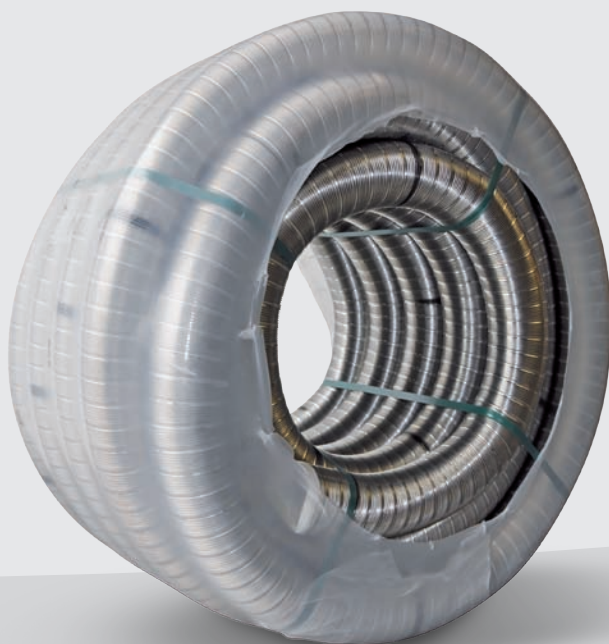

Te gebruiken bij : Gas en stookolie

Deze flexibels worden in 1 laag gefelst, zijn makkelijk buigzaam en het condensaat kan makkelijk naar beneden stromen langs de geribbelde binnenkant. De flexibel E12 bezit een verhoogd molybdeen gehalte, zodat deze beter resistent is tegen zuren en condensaten.

● **Kenmerken**

- **INOX AISI 316 L** (werkstof DIN 1,4436)
- **Dikte : 0,12 mm**
- **Beschikbare diameters** : 80-100-110-125-140-150-180-200
- **Verpakt per 30 of 60 meter met plastic wegwerpverpakking**

Usage : Gaz et mazout

Ces flexibles sont agrafés en 1 couche, sont très souples et le condensat peut facilement couler le long de l'intérieur nervuré. Le flexible E12 a un dosage molybdène plus élevé afin qu'il est plus résistant aux condensats et acides.

● **Caractéristiques**

- **INOX AISI 316 L** (ingrédient actif DIN 1,4436)
- **Epaisseur** : 0,12 mm
- **Diamètres disponibles** : 80-100-110-125-140-150-180-200
- **Emballé par 30 ou 60 mètres avec emballage perdu en plastique**

Inox flexibel | Flexible en inox

DUBBELWANDIG A12 | DOUBLE PAROI A12

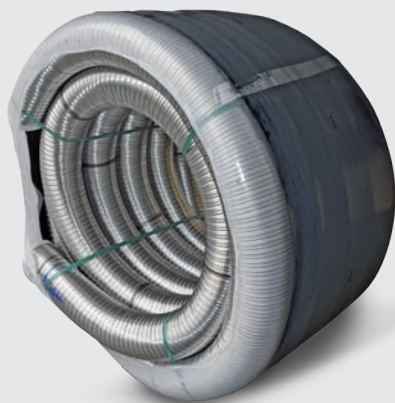

Te gebruiken bij : gas, stookolie, hout & pellets

Bij deze flexibel worden 2 lagen inox in elkaar gefelst. Dit resulteert in een supergladde binnenkant. Deze zorgt ervoor dat er maar weinig of geen roetafzetting is op de binnenbuis. Daarenboven is deze flexibel ook gemakkelijker te vegen door het ontbreken van de ribbels aan de binnenzijde van de flexibel. De flexibel A12 bezit een verhoogd molybdeen gehalte, zodat deze beter resistent is tegen zuren en condensaten.

● Kenmerken

- **INOX AISI 316 L** (werkstof DIN 1,4436)
- **Dikte** : 2 x 0,12 mm met supergladde binnenkant
- **Beschikbare diameters** :
60-80-90-100-110-125-130-140-150-160-180-200-250
- **Verpakt per 30 of 50 meter met beschermende laag en plastic wegverpakking**

Usage : gaz, mazout, bois & pellets

2 couches d'inox sont agrafées ensemble pour ces flexibles avec comme résultat un intérieur superlisse qui permet pas ou feu de suie sur la bus interne. De plus, ce flexible est plus facile à ramoner comme il n'y a pas de stries à l'intérieur. Le flexible A12 a un dosage molybdène plus élevé afin qu'il est plus résistant aux condensats et acides.

● Caractéristiques

- **INOX AISI 316 L** (ingrédient actif DIN 1,4436)
- **Epaisseur** : 2 x 0,12 mm avec intérieur superlisse
- **Diamètres disponibles** :
60-80-90-100-110-125-130-140-150-160-180-200-250
- **Emballé par 30 ou 50 mètres avec emballage perdu en plastique**

DUBBELWANDIG S10 | DOUBLE PAROI S10



Te gebruiken bij : gas, stookolie, hout & pellets

Ook deze met 2 lagen inox gefelste flexibel is uitstekend geschikt voor de verbranding van vaste brandstoffen als gas en hout. De binnenzijde is superglad en doordat hij iets minder dik is, is hij buigzamer.

● Kenmerken

- **INOX AISI 316 L** (werkstof DIN 1,4404)
- **Dikte** : 2 x 0,10 mm met supergladde binnenkant
- **Beschikbare diameters** :
80-100-110-125-130-150-155-180-200-250-300
- **Verpakt in kartonnen doos met afrolystysteem** (stapelbaar)

Usage: gaz, mazout, bois & pellets

Ce flexible, agrafé avec 2 couches d'inox, est idéal pour la combustion de combustibles solides comme le gaz et le bois. L'intérieur est superlisse et comme il est un peu moins gros, il est plus maniable.

● Caractéristiques

- **INOX AISI 316 L** (ingrédient actif DIN 1,4404)
- **Epaisseur** : 2 x 0,10 mm avec intérieur superlisse
- **Diamètres disponibles** :
80-100-110-125-130-150-155-180-200-250-300
- **Emballé dans boîte en carton avec système de déroulage** (super posable)

DUBBELWANDIG 904 | DOUBLE PAROI 904



Te gebruiken bij : hout, stookolie & kolen

De 904 is een SUPER-kwaliteit flexibel. Deze flexibel wordt vooral aanbevolen bij intensief gebruikte hout en/of kolenkachels en haarden.

Door het zeer hoge molybdeengehalte is deze bijzonder resistent tegen zuren, zwavel enz ... die vrijkomt bij de verbranding van kolen en hout.

● Kenmerken

- **INOX AISI 904** (werkstof 1,4539)
- **Dikte** : 2 x 0,12 mm met supergladde binnenkant
- **Beschikbare diameters** :
100-125-130-140-150-180-200
- **Verpakt per 30 of 40 meter in stevige plastic wegverpakking**

Usage : bois, mazout & charbon

Le 904 est un flexible d'une SUPERBE qualité. Ce flexible est surtout recommandé pour les poêles à bois et/ou charbon utilisés intensivement. Grâce à sa haute teneur en molybdène, il est très résistant contre les acides, le soufre, ... qui se libèrent lors de la combustion de bois et charbon.

● Caractéristiques

- **INOX AISI 904** (ingrédient actif 1,4539)
- **Epaisseur** : 2 x 0,12 mm avec intérieur superlisse
- **Diamètres disponibles** :
100-125-130-140-150-180-200
- **Emballé par 30 ou 40 mètres avec emballage perdu en plastique**

'TP' Concentrisch | 'TP' concentrique

● Systemomschrijving

Het concentrisch kanaal TP werd speciaal ontwikkeld om gesloten gas-kachels en gashaarden te voorzien van een rookkanaal of om het toestel aan te sluiten op een bestaand rookkanaal. Het kanaal bestaat uit 2 verschillende inox kokers : de binnenste voor de rookgas afvoer, de buitenste voor de zuurstoftoevoer. De binnenste koker wordt via klemmen perfect op zijn plaats gehouden.

- Binnenpijp inox 304 - (0,4 mm) / buitenpijp inox 304 - (0,4 mm)
- TP is universeel : dank zij aansluitstukken te gebruiken op ALLE merken gashaarden
- Hulpstukken voor betere montage te gebruiken uit het ENKELWANDIGE GAMMA **Kx** en **At** in Ø 150 of Ø 200
- Beschikbare diameters : 100/150 - 130/200 - 150/200
- Afwaterend zowel voor binnenbuis als de buitenbuis (M/V montage)
- Afdichting zonder silicone ring
- Lasnaden TIG gelast
- Montage met klemband (altijd inbegrepen)
- Voldoet aan de eisen van het Bouwbesluit, NPR's en NEN normen - CE-gekeurd
- makkelijke renovatiekits voor aansluiting op bestaand rookkanaal met flexibel

● Description du système

Le conduit concentrique TP a été spécialement conçu pour les poêles ou foyers à gaz fermés ou pour pouvoir raccorder l'appareil sur une cheminée existante. Le conduit se compose de 2 gaines en inox : une intérieure pour l'évacuation des fumées, une extérieure pour l'arrivée de l'oxygène. La gaine intérieure est tenue sur place avec des brides.

- Gaine interne 304 - (0,4 mm) / gaine externe 304 - (0,4 mm)
- TP est universel : grâce aux pièces de raccordement
- Joint d'étanchéité sans bague silicone
- Soudage sous flux d'argon
- Montage avec colliers de serrage (toujours inclus)
- Drainage pour buse interne et externe (montage M/F)
- Compatible avec les exigences du Décret sur la construction - Approuvé CE
- Diamètres disponibles: 100/150 - 130/200 - 150/200
- Compléments pour meilleur montage pour employer avec dans la GAMME SIMPLE PAROI **Kx** ou **At** en Ø 150 ou Ø 200
- Kits de rénovation faciles pour raccordement sur cheminée existante avec flexible

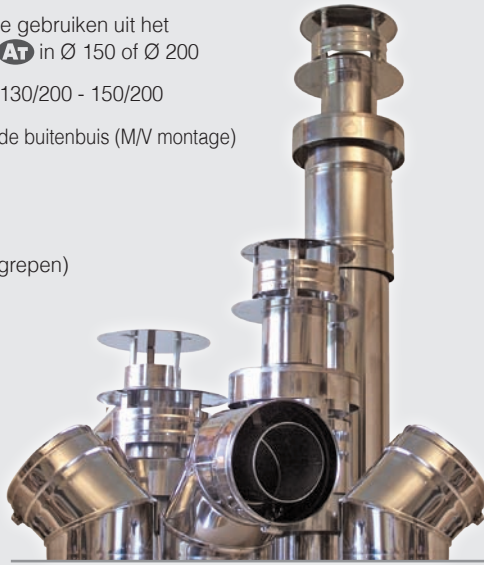

● Assortiment

<p>Element 25 / 50 / 100 cm Élément 25 / 50 / 100 cm</p>	<p>Bocht 15° Coude 15°</p>	<p>Bocht 45° Coude 45°</p>	<p>Verdiepingsondersteuning / Rosas Support au plafond / Rosace</p>
	<p>Bocht 30° Coude 30°</p>	<p>Bocht 90° Coude 90°</p>	

'TP' Concentrisch | 'TP' concentrique

Vertikaal eindstuk compleet (A)
Sortie verticale complet (A)

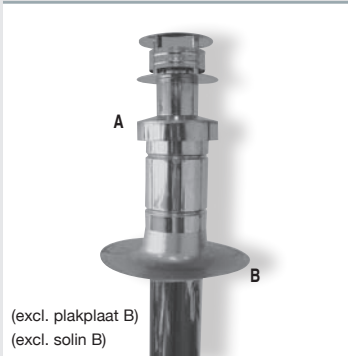

Aansluitstukken
Raccords



Contrastukken
Contre raccords



Trekkende kap
Capuchon de tirage



Reductie 130 / 150 / 200 > 100 / 150
Réduction 130 / 150 / 200 > 100 / 150



Schouwplaat onderaan
Plaque cheminée au-dessous

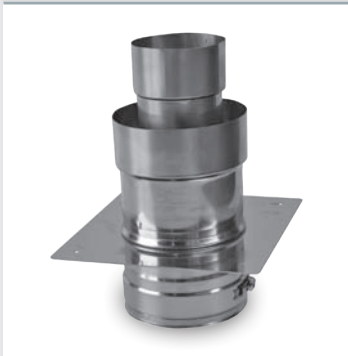

Schouwplaat bovenaan binnendaks
Plaque cheminée au dessus entre toit



Dakplaat lood 0-45° + plakplaat alu 0° plat dak
Solin plomb 0° + Solin pour toit plat

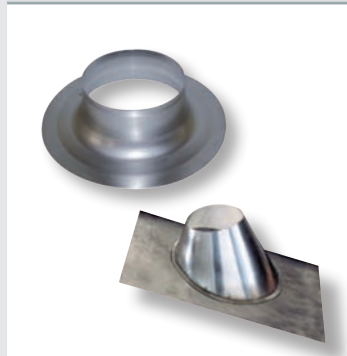

Schouwplaat met trekkende kap
Plaque cheminée avec sortie verticale



Telescoop 40-48 cm Element 50 cm inkortbaar
Téléscopique 40-48 cm / Élément adaptable 50 cm



Schouwplaat onderaan excentrisch
Plaque cheminée excentrique

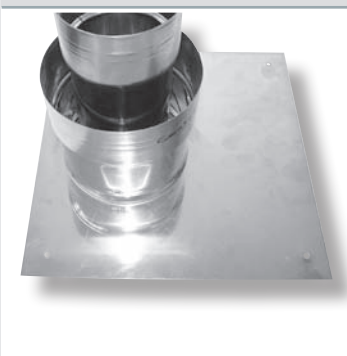

Muurdoorvoer
Passage au mur



Trekkende kap voor muurdoorvoer
Capuchon de tirage passage au mur



Korf voor muurdoorvoer
Corbeille pour passage au mur



Schouwplaat boven groot (buitendaks)
Plaque de cheminée au-dessus grand 40x40 cm



Accessoires

Aluminiumflexibel | Flexible alu



Uitrekbare aluflexibel van hoogwaardige kwaliteit :

- 2 versies : uitrekbaar tot 3 of tot 5 meter
- Verkrijgbaar van Ø 60mm tot en met Ø 200mm
- Ideaal voor afvoer van warme lucht
- Sterk uitrekbaar zonder breuk
- Te buigen in korte bochten
- Uitstekende dichtheid
- Weerstaat probleemloos temperaturen tot 250°C
- Vervaardigd uit 100% aluminium
- per stuk of per stapelbare doos verkrijgbaar
- Inox klemband eveneens verkrijgbaar

Flexible aluminium

étirable de haute qualité :

- 2 versions : étirable jusqu'à 3 ou à 5 mètres
- Disponible en Ø60 mm jusqu'au Ø200 mm
- Idéal pour l'évacuation de l'air chaud
- Etirable fortement sans se casser
- Coudes très courts à réaliser
- Etanchéité 100%
- Résistance aux températures (jusqu'à 250°C)
- Fabrication : 100% aluminium
- Disponible par pièce ou par boîte facile à ranger.
- Bride de serrage en inox disponible également



Aluminiumflexibel geïsoleerd | Flexible isolé

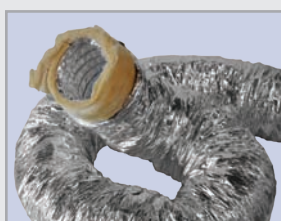

Uitrekbare aluflexibel met rotswolisolatie

- Uitrekbaar tot 5m
- 20 mm rotswolisolatie
- Voor afvoer over lange afstand van warme lucht
- Dunwandige aluminium met stalen spiraal
- Verkrijgbaar in Ø 60mm - 80mm - 125mm – 150mm

Flexible aluminium étirable avec isolation laine de roche

- Etirable jusqu'à 5m
- 20 mm isolation de laine de roche
- Pour l'évacuation de l'air chaud
- Feuille d'aluminium sur spirale en acier
- Disponible en Ø 60mm – 80mm – 125mm – 150mm

Gasflexibel | Flexible à gaz

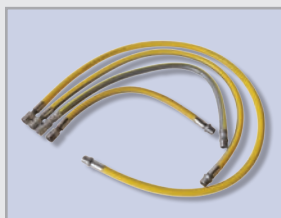

Gasflexibel voor vlotte aansluiting van gastoestellen

- Verschillende lengtes (50cm / 70cm / 100cm / 150cm)
- Gekeurd volgens KVBG 31/01
- 1 Uiteinde Vrouwelijke / 1 uiteinde Mannelijke koppeling
- Verkrijgbaar in 1/2"
- Reductiestukken van 1/2" naar 3/8" (MM of VV) eveneens verkrijgbaar

Flexible pour le raccordement facile d'appareils à gaz

- Plusieurs longueurs (50cm / 70 cm / 100cm / 150cm)
- Certifié selon les règlements ARGB 91/01
- 1 côté connection Femelle / 1 côté connection côté Mâle
- Disponible en 1/2"
- Réductions de 1/2" vers 3/8" (MM ou FF) disponibles



Accessoires

Flexinox rookgasventilator | Aspirateur de fumée Flexinox



Multifunctionele elektrische rookgasafzuiger

- debiet tot 750 m³ / uur
- schakelaar en dimmer inbegrepen
- degelijk en efficient concept
- werkt tot 200°C continu

Aspirateur électrique multifonctionnel

- débit jusqu'au 750 m³ / heure
- Interrupteur et variateur inclusif
- concept durable et efficace
- résiste jusqu'au 200° C en continu

Flexivent rookgasventilator | Aspirateur de fumée Flexivent



Rookgasventilator met elektronische dimmer

- volledig uit RVS
- doordacht concept: motor en schoepen staan volledig buiten de warme rookgassen.
- ideaal voor opstartproblemen : ventilator kan uitgezet worden zonder rookgassen te remmen.
- geen rookobstructie
- dimmer inbegrepen.
- eenvoudige montage.
- met ronde aansluiting (voor dubbelwandig kanaal) of vierkante montageplaat
- montage van regenkap mogelijk

Extracteur de fumée FLEXIVENT avec variateur électronique

- entièrement en inox.
- concept idéal: moteur et ventilateur n'entrent pas en contact avec les fumées chaudes.
- idéal pour les problèmes de démarrage : le ventilateur peut être éteint sans freiner les fumées.
- pas d'obstruction de fumée
- variateur de vitesse inclus.
- montage facile.
- avec raccord rond (pour double paroi) ou plaque de montage carrée
- possibilité de monter capuchon parapluie

Flexivent draaikop | Girouette anti-refouleur Flexivent



Draaikop met vierkante voetplaat

- volledig uit RVS
- zeer degelijke lagering
- bewezen degelijk concept
- verkrijgbaar in Ø 150 (vloerplaat 250mm) en Ø 200 (Vloerplaat 330mm)

Girouette avec plaque de fixation

- entièrement en inox.
- roulements très durables.
- concept connu efficace.
- disponible en Ø150 (plaque 250mm) et Ø200 (plaque 330mm)

Accessoires

Betonkap | Capuchon en béton



Onopvallende, degelijk beschermende kap

- betonnen voet met trekbevorderend ontwerp
- openklappend inox deksel voor gemakkelijke toegang
- beschikbaar in Ø 150 - voetmaat 28 x 28 cm
Ø 200 - voetmaat 32 x 32 cm
Ø 250 - voetmaat 35 x 35 cm

Design sobre, protection efficace

- pieds en béton antirefoulement
- couvercle en inox ouvrable pour accès facile
- disponible en Ø 150 - taille pieds 28 x 28 cm
Ø 200 - taille pieds 32 x 32 cm
Ø 250 - taille pieds 35 x 35 cm

Verstelbare regenkap inox | Capuchon réglable en inox



- gemakkelijk te monteren
- volledig in inox
- 4 maten : Ø 80 - 100
Ø 110 - 130
Ø 140 - 160
Ø 175 - 200

- facile à monter
- entièrement en inox
- 4 tailles : Ø 80 - 100
Ø 110 - 130
Ø 140 - 160
Ø 175 - 200

Flexibele dakdoorgang | Solin flexible



Dé oplossing voor golfplaten, veranda, profieldaken ...

- hittebestendig tot 115°C
- montage kit inbegrepen (vijzen en dichtingskit)
- 4 maten : Ø 60 - 120 Ø 110 - 170
Ø 160 - 300 Ø 290 - 380
- te gebruiken met dubbelwandig geïsoleerde kanalen

La solution idéale pour toiture irrégulière, veranda, ...

- résiste à une température de 115°C
- kit de montage inclus (vis et kit d'étanchéité)
- 4 tailles : Ø 60 - 120 Ø 110 - 170
Ø 160 - 300 Ø 290 - 380
- a utiliser avec conduit double paroi isolé

Zelfklevende Alutape | Tape alu autocollant



- hittebestendig tot +100°C
- breedte 50 mm
- op rollen van 50 m lengte
- duurzame kwaliteit

- résiste à une température de + 100°C
- largeur 50 mm
- rouleaux de 50 m de longueur
- qualité supérieure

Insulfrax isolatieplaten | Plaques isolation Insulfrax



- zelfdragende isolatieplaat
- hittebestendig tot 1000°C
- afmeting 125cm x 100cm
- dikte 25mm
- ideaal voor isolatie van inbouwhaarden
- densiteit 250 kg / m³

- plaque d'isolation rigide
- résiste aux températures jusqu'au 1000°C
- dimension 125cm x 100cm
- épaisseur 25mm
- idéale pour isolation foyers encastrables
- densité 250 kg / m³

Accessoires

Insulfrax isolatiedeken | Laine d'isolation Insulfrax



Isolatiedeken vervaardigd uit bio oplosbare vezel

- Geen schadelijke keramische vezel !
- Verschillende diktes : 13, 19 en 25 mm
- Verschillende dichtheid : 96kg/m³ of 126kg/m³
- Verkrijgbaar per meter, doos, pallet (16 of 20 dozen)
- Op aanvraag ook met aluminium folie verkrijgbaar

Laine d'isolation à base de fibre bio solvable

- Ne nuit pas à la santé (pas de fibres céramiques)
- Epaisseurs disponibles : 13 mm, 19 mm et 25 mm
- Densités disponibles : 96 kg/m³ ou 126 kg/m³
- Disponible par mètre, boîte palette (16 ou 20 boîtes)
- Sur demande également disponible avec couche aluminium

Reducties | Réductions

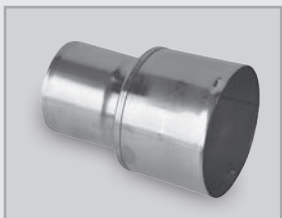
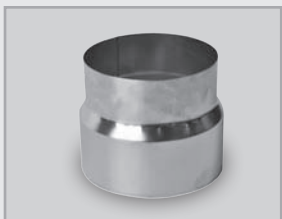

Flexinox voert een uitgebreide voorraad aan reducties :

- Standaard reducties van Ø 80 t.e.m. Ø 650
- Reducties naar flexibel (Gaat over de flexibel + is zelfklemmend)
- Reducties op maat zijn eveneens mogelijk

Flexinox garde un stock énorme de réductions :

- Réductions standard de Ø80 jusqu'au Ø650
- Réductions vers flexible (Le flexible rentre dedans + autoserrant)
- Réductions sur mesure sont également possibles



OPMERKINGEN :

- Steeds vermelden indien 'V' of 'M' voor beide zijden
- Reducties met een verbreding van < 20% zijn uit 1 stuk vervaardigd
- Reducties met een verbreding van > 20% hebben een middenste conisch stuk

REMARQUES :

- Toujours indiquer si 'F' ou 'M' pour les 2 côtés
- Réductions qui réduisent < 20% sont fabriquées d'une seule pièce
- Réductions qui réduisent > 20% ont une partie conique au milieu

Verstelbare rosas | Rosace réglable

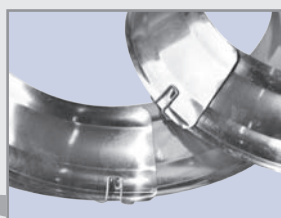

- Voor binnengebruik
- Gemakkelijk aan te passen
- Ook te plaatsen zonder kanaal te demonteren
- Afmetingen Ø 100 tot Ø 140 mm en Ø 150 tot Ø 175 mm

- Pour utilisation à l'intérieure
- Facile à installer
- À installer aussi sans démonter conduit de fumée
- Dimensions Ø 100 à Ø 140 mm et Ø 150 à Ø 175 mm

Accessoires

Trekregelaars | Régulateurs de tirage

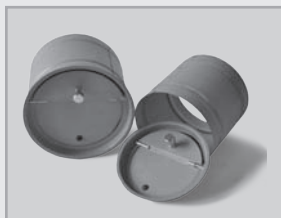

Trekregelaars van Ø125 en Ø 150 mm

- Eveneens inmetelbaar buisstukje (12cm verkrijgbaar)
- Verstelbare trekregelaar in 2 maten : Ø140 - Ø200 en Ø200 - Ø280
- Gemakkelijk te monteren : klemt over elke buis

Régulateur de tirage de Ø 125 et Ø 150 mm

- Buslot à encastrer (12cm) disponible également
- Régulateur de tirage réglable en 2 dimensions : Ø140 - Ø200 en Ø200 - Ø280
- Facile à monter sur tout conduit

Vermiculietplaten | Plaques en vermiculite



- Gemakkelijk te versnijden
- Ideaal voor binnenwerk van haard / kachel
- 120cm x 60cm
- Dikte 25mm of 30mm
- Densiteit 650kg/m³

- Facile à couper
- Idéal pour intérieur foyer/poêle
- 120cm x 60cm
- Epaisseur 25mm ou 30mm
- Densité 650 kg/m³

Hitte bestendige silicone | Silicone résistant haute température



- Silicone 300°C rood : blijft flexibel
- Mastiek tot 1200°C zwart : wordt breekbaar
- Koker van 310 ml

- Silicone 300°C rouge : reste flexible
- Mastique 1200°C noir : durcit
- Cartouche 310ml

Rookpatronen | Fumigène



Doosje van 5 stuks

- Ter controle van lekken / schouwtrek

5 cartouches par boîte

- Pour contrôler l'étanchéité / tirage

Roetschuiven | Plaques de visite



Betonnen inmetelbare roetschuif

170 x 180 mm of 230 x 240 mm

Inox roetschuif met sleuteltje

buitenmaat : 23 cm x 29 cm

inbouwmaat : 14 cm x 20 cm

Plaques de visite en béton

170 x 180 mm ou 230 x 240 mm

Plaques de visite en inox avec clef

dimensions ext.: 23 cm x 29 cm

dimensions à encastrer : 14 cm x 20 cm

Accessoires

Verluchtungsroosters | Grilles d'air chaud

De Flexinox luchtroosters vormen een uitgebreid gamma met een degelijke afwerking en robuuste constructie.

- Verpakt in beschermende folie
- Wit of anthraciet
- Aansluitingen Ø 125 of Ø 150 mm
- Diverse maten
- Overschilderbaar
- Vast of regelbaar
- Enkele of dubbele roosters

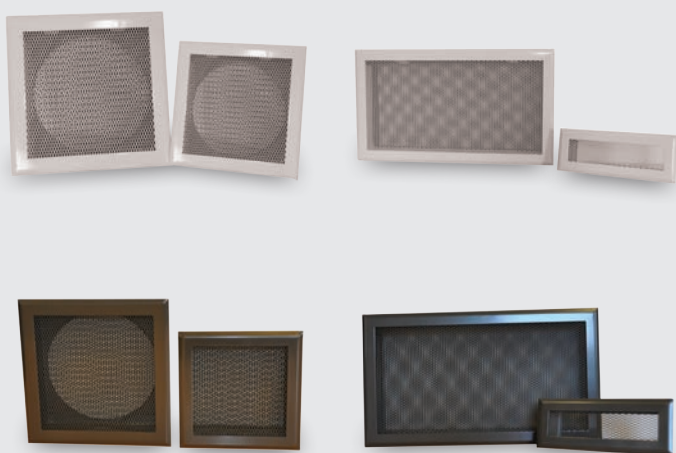

Les grilles d'aération Flexinox forment une large gamme d'une finition haute qualité et d'une construction robuste.

- Emballée par pièce protégé dans un plastique
- Disponible en blanc ou anthracite
- Connection Ø 125 ou Ø 150 mm
- Dimensions diverses
- Peut être peinte
- Toujours ouverte ou réglable
- Grille simple ou double

De toevoerroosters zijn roosters zonder aansluitstuk

- Bestaat uit rooster + inbouwdoos
- Verkrijgbaar in wit of anthraciet
- Verkrijgbaar in 16 x 16 cm / 20 x 20 cm / 20 x 30 cm / 7 x 18 cm

Les grilles d'arrivée sont des grilles sans raccord

- Est composé d'une grille + boîtier encastrable
- Disponible en blanc ou anthracite
- Disponible en 16 x 16 cm / 20 x 20 cm / 20 x 30 cm / 7 x 18 cm

De afvoerrooster zijn roosters met een aansluitstuk voor flexibel

- Bestaat uit rooster + inbouwdoos met aansluitstuk(ken)
- Verkrijgbaar in wit of anthraciet
- Beschikbare versies :
 - 16 x 16 cm met aansluiting Ø 125 mm
 - 20 x 20 cm met aansluiting Ø 125 mm
 - 20 x 20 cm met aansluiting Ø 150 mm
 - 20 x 35 cm met 2 aansluitingen Ø 125 mm
 - 20 x 35 cm met 2 aansluitingen Ø 150 mm
- Alle roosters ook beschikbaar in afsluitbare klep

Les grilles d'évacuation sont des grilles avec raccord pour flexible

- Est composé d'une grille + boîtier encastrable avec raccord(s) pour flexible
- Disponible en blanc ou anthracite
- Versions :
 - 16 x 16 cm avec raccord Ø 125 mm
 - 20 x 20 cm avec raccord Ø 125 mm
 - 20 x 20 cm avec raccord Ø 150 mm
 - 20 x 35 cm avec 2 raccords Ø 125 mm
 - 20 x 35 cm avec 2 raccords Ø 150 mm
- Toutes grilles également disponibles avec clapet

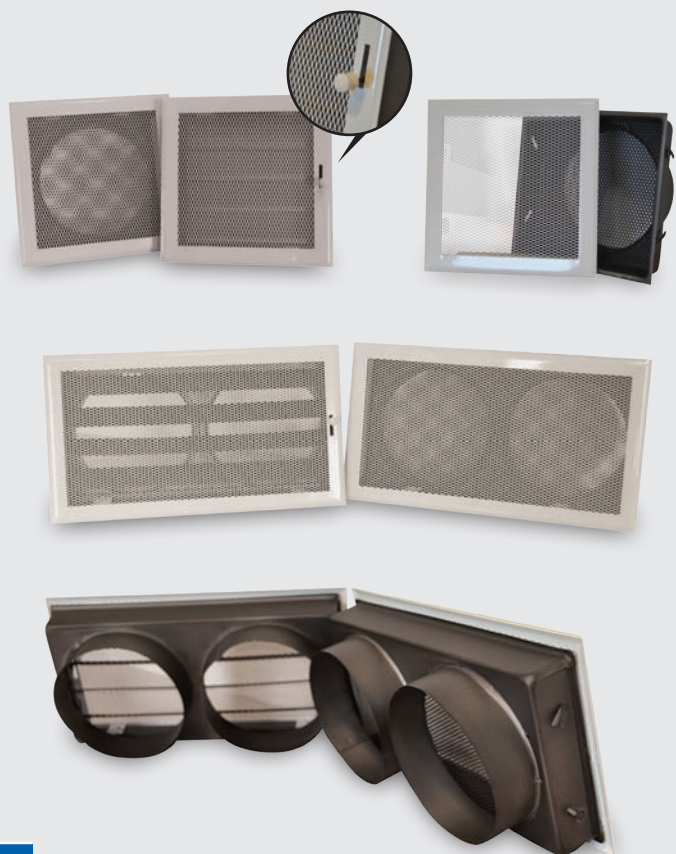

Accessoires

Diverse | Divers



Doortrekbol

- Inclusief gegalvaniseerd oog
- Verkrijgbaar in Ø 80 tem Ø 250

Ogive

- Inclus crochet galvanisé
- Disponible de Ø80 jusqu'au Ø250



Schouwvegersmateriaal Matériel de ramonage



Krimptang Krimptang professioneel

Pince à restreindre Pince professionnel à restreindre

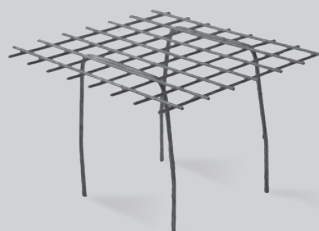

Vogeltralie

Voor schouwpot 20 cm x 25 cm

Grillage anti-oiseaux

Pour boisseau 20 cm x 25 cm



Temperatuurmeter infrarood

Een must voor elke installateur

Thermomètre infra rouge

Un must pour l'installateur



Vochtmeter voor hout Hygromètre pour bois



Perliet isolatiekorrels (zak van 100l)

Perlite pour isolation (sac de 100l)



AANSLUITMATERIAAL KACHELS

Fero voert een uitzonderlijk groot gamma van accessoires voor de haard en kachel.

Vraag hiervoor de aparte folder/prijslijst

ACCESSOIRES POUR LE RACCORDEMENT POËLE

Fero a une vaste gamme d'accessoires pour le poêle et foyer.

Demandez la brochure / liste de prix à part.



Uw verdeler | Votre revendeur :