

04/2026

ALLE ROOKAFVOERSYSTEMEN

TOUS LES CONDUITS DE CHEMINÉES

- > INOX
- > STAAL / ACIER
- > ACCESSOIRES



flexinox.be

FLEXiNO[®]



DE TROEVEN VAN FLEXINOX

FLEXINOX NV is onderdeel van Unifire en is reeds meer dan 30 jaar exclusief importeur van INOX ROOKAFVOERKANALEN voor de BENELUX. FLEXINOX levert enkel aan de gespecialiseerde vakhandel die instaat voor een correcte en veilige plaatsing van rookkanalen en toebehoren. De meer dan 30 gedreven medewerkers informeren u graag hoe uw bedrijf en FLEXINOX samen de uitdagingen van deze tijd betreffende rookkanalen en toebehoren tegemoet gaan.

Flexinox heeft samen met de grootste Europese fabrikanten van inox rookkanalen in 30 jaar een dermate expertise opgebouwd waar u uit kan putten;

Onze magazijnen van 10.000 m² waarborgen voldoende grote stockruimte zodat wij zeer snel uw bestellingen kunnen uitleveren, zelfs binnen de 24 uur indien nodig;

Zowel eigen als extern transport zorgen voor een onberispelijke levering ;

Door de verschillende merken garandeert Flexinox u de beste prijs/kwaliteit, of gewoonweg de beste kwaliteit aan de beste prijs !

Door de 30-jarige trouwe samenwerking met onze leveranciers, heeft Flexinox de slagvaardigheid en de opportuniteit u steeds het beste en nieuwste van het moment aan te bieden;

Flexinox levert niet enkel alle inox rookafvoerkanalen, wij adviseren en werken samen met onze professionele klanten.

Onze dealers kunnen 7/7 en 24/24 bestellen via onze webshop!

LES ATOUTS DE FLEXINOX

Depuis plus de 30 ans déjà, FLEXINOX SA est l'importateur exclusif de CONDUITS DE CHEMINEES EN INOX pour le BENELUX. FLEXINOX fait partie de Unifire et ne livre qu'aux détaillants spécialisés, qui sont responsables d'une mise en place correcte et sûre des conduits et accessoires. Les plus de 30 employés passionnés vous informeront comment votre firme et FLEXINOX peuvent relever le défi concernant la pose de conduits et accessoires.

✓ Flexinox travaille avec les plus grands fabricants Européens de conduits en inox, au cours des 30 dernières années nous avons bâti une expérience sur laquelle vous pouvez compter ;

✓ Un grand stock dans notre entrepôt de 10000 m² vous garantit une livraison rapide de vos commandes, endéans les 24 heures si nécessaire ;

✓ Transports propres et externes qui vous garantissent vos livraisons sans faille ;

✓ Une sélection stricte et étudiée, Flexinox vous offre le choix des meilleurs produits ;

✓ Grâce à une collaboration fidèle depuis 30 années avec nos fournisseurs, Flexinox à l'opportunité de toujours pouvoir vous offrir les produits les plus performants avec les technologies les plus récentes ;

✓ Flexinox fournit non seulement des conduits de cheminées en inox, mais également un excellent service et des conseils répondants aux attentes des professionnels.

✓ Nos revendeurs peuvent commander 7/7 et 24/24 via notre boutique en ligne !

Kortom, flexinox is uw ideale partner in inox rookafvoerkanalen!

Flexinox est votre partenaire idéal en tant que fournisseur de conduits en inox !

Flexinox NV is onderdeel van Unifire BV - Uw specialist in warmte en vuur.
Flexinox SA fait partie de Unifire BV - Votre spécialiste en matière de chaleur et de feu.
www.unifire.be

KLANTENDIENST SERVICE CLIENT

info@flexinox.be
0032 55 23 26 43

VERTEGENWOORDIGERS REPRÉSENTANTS

Oost- en West-Vlaanderen

Tim De Leeuw
tim@unifire.be / 0032 499 90 38 54

Vlaams-Brabant, Antwerpen en Limburg

Wim Boons
wim@unifire.be / 0032 496 12 99 05

Wallonië

Thibaut Rompen
thibaut@unifire.be / 0032 476 45 49 34

Nicole Vanwinckel
nicole@unifire.be / 0032 490 44 35 97

Nederland

Marco Vlaar
marco@unifire.be / 0031 623 00 49 75

24/7 WEBSHOP

Snel & eenvoudig / Rapide et facile
www.flexinox.be > login



LEVERINGSCONDITIES

Bestellingen doorgegeven vóór 12u kunnen de dag zelf nog verstuurd worden. Voor zeer dringende zendingen kan u steeds bij onze binnendienst terecht. Levering is franco voor bestellingen boven € 450 (excl. BTW). Daaronder worden de transporten aangerekend aan € 20 voor BE, NL, LU & FR.

CONDITIONS LIVRAISON

Les commandes confirmées avant 12h peuvent encore partir le même jour. Pour des commandes très urgentes, vous pouvez toujours contacter notre service clientèle. Livraison franco pour des commandes au-dessus € 450 (h. TVA). Sinon les transports sont facturés à € 20 pour un colis en BE, FR, LU & NL.



AFHALINGEN

van maandag tot vrijdag
van 8u tot 12u en van 13u tot 17u

ENLÈVEMENTS

du lundi au vendredi
de 8h à 12h et de 13h à 17h

BRUWAAN 17 - 9700 OUDENAARDE

INHOUD / CONTENU

DE TROEVEN VAN FLEXINOX LES ATOUTS DE FLEXINOX		2
BOFILL DUBBELWANDIG GEÏSOLEERDE ROOKKANALEN BOFILL TUYAUX DOUBLES PAROI ISOLÉS		4
SOLINOX DUBBELWANDIG GEÏSOLEERDE ROOKKANALEN SOLINOX TUYAUX DOUBLES PAROI ISOLÉS		12
SW ENKELWANDIG VASTE ROOKKANALEN SW TUYAUX SIMPLE PAROI RIGIDE		16
AANSLUITMATERIAAL PELLETKACHELS INOX MATÉRIEL DE RACCORDEMENT POUR POÊLES À PELLET EN INOX		20
FLEXIBELE ROOKKANALEN FLEXIBLES EN INOX		22
CONCENTRISCHE ROOKKANALEN TUYAUX CONCENTRIQUES		26
STALEN ROOKKANALEN VOOR PELLETT CONDUITS DE FUMÉE ACIER POUR POÊLES À PELLET		32
STALEN ROOKKANALEN VOOR HOUT 2 MM CONDUITS DE FUMÉE ACIER POUR FOYERS À BOIS ACIER 2MM		36
ROOKGASVENTILATOREN ASPIRATEUR DE FUMÉES		40
SCHOORSTEENKAPPEN & ROOKGASVENTILATOREN CAPUCHONS CHEMINEES & ASPIRATUER DE FUMÉES		42
ISOLATIEMATERIAAL MATÉRIEL D'ISOLATION		44
ACCESSOIRES / ACCESSOIRES		
Perliet isolatiekorrels	45	Vermiculietplaten
Perlite pour isolation		Plaques en vermiculite
Aluminiumflexibel	46	Hitte bestendige silicone
Flexible alu		Silicone résistant haute température
Aluminiumflexibel geïsoleerd	46	Rookpatronen
Flexible alu isolé		Fumigène
Aluminiumflexibel zwart	46	Roetschuiwen
Flexible alu noir		Plaques de visite
Gasflexibel	47	Krimptang
Flexible à gaz		Pince à restreindre
Verstelbare rosas	47	Temperatuurmeter
Rosace réglable		Thermomètre infra rouge
Flexibele dakdoorgang	47	Reducties Inox
Solin flexible		Réductions Inox
Zelfklevende Alutape	47	Reducties naar flexibel
Tape alu autocollant		Réductions à flexible
Trekregelaars	47	Doortrekkbol
Régulateurs de tirage		Ogive
SCHOORSTEENVEGERSMATERIAAL MATÉRIEL DE RAMONAGE		50



BOFILL DUBBELWANDIG GEÏSOLEERDE ROOKKANALEN

BOFILL TUYAUX DOUBLE PAROI ISOLÉ

Het Bofill dubbelwandig geïsoleerd rookkanaal is een kwalitatief hoogstaand systeem met volgende kenmerken:

- > Inox 304L buitenmantel 0,4/0,5 mm → weersbestendig
 - > Inox 316L binnenmantel 0,4 mm → grote corrosiebestendigheid
 - > Rockwool isolatie 30 mm (125kg/m³) → bovengemiddelde isolatie (geen condensatie / brandveilig)
 - > Klemband inbegrepen → met handige inbussleutel 5 mm
 - > Geen warmtebrug → brandveilig
 - > 65mm inschuiflengte → stevig kanaal dat niet doorbuigt
 - > Kan met siliconedichting uitgerust worden → bij strengere vereisten op vlak van dichtheid
 - > Beschikbare diameters: → 80/100/125/150/175/200/250/300
 - > Grote diameters eveneens verkrijgbaar → 350 tot en met 700 mm
 - > CE kenmerk volgens EN 1856-1 → Standaard: T600 N1 D V2 L50040 G (50)
- CE | TÜV Met siliconering: T200 P1 W V2 L50040 O (50)

Le conduit double paroi isolé Bofill est une cheminée de qualité supérieure avec les caractéristiques suivantes:

- > Paroi extérieur Inox 304 L 0,4/0,5 mm → haute résistance aux conditions extérieures
 - > Paroi intérieur Inox 316L 0,4 mm → haute résistance contre la corrosion
 - > Isolation 30 mm Rockwool (125kg/m³) → isolation supérieure (pas de condensation / protection incendie)
 - > Collier de sécurité inclusif → avec clé allen 5 mm
 - > Pas de pont thermique → sécurité contre l'incendie
 - > 65mm d'emboîtement → conduit rigide
 - > Possibilité de mettre joint de silicone → pour des exigences sévères d'étanchéité
 - > Diamètres disponibles → 80/100/125/150/175/200/250/300
 - > Grands diamètres également disponibles → 350 jusqu'au Ø700mm
 - > Spécification selon la norme CE EN 1856-1 → Standard : T600 N1 D V2 L50040 G (50)
- CE | TÜV Avec joint silicone : T200 P1 W V2 L50040 O (50)





Productomschrijving

Dubbelwandige geïsoleerde kanalen zijn vervaardigd uit hoogwaardig roestvrij staal. Ze bestaan uit 2 inox kokers met daartussen een minerale thermische isolatie van 30 mm. Een dubbelwandig rookkanaal is geschikt voor nieuwe installaties, zowel binnen als buiten. Het kanaal is makkelijk monteerbaar dankzij verschillende hulpstukken. Het is bestand tegen hoge temperaturen en geschikt voor alle brandstoffen. Standaard worden de elementen geleverd in een blinkende inox kleur. Om esthetische redenen kunnen de elementen ook gepoederlakt worden in zwart of in andere RAL-kleuren. Op aanvraag en mits meerprijs ook beschikbaar in koper.

BOFILL is een internationale fabrikant en levert een dubbelwandig geïsoleerd kanaal van een uitstekende kwaliteit. Binnen- en buitenbuis worden op hun plaats gehouden door een rotswolisolatie met een grote dichtheid. Op die manier is er geen warmtegeleiding van binnen naar buitenbuis en werkt de isolatie optimaal. Met een binnenbuis in inox 316 L van 0.4/0.5 mm, een buitenbuis in inox 304 L van 0.4/0.5 mm en een isolatie van 30 mm is dit kanaal dan ook uitstekend geschikt voor het branden van alle brandstoffen:

GAS / HOUT / KOLEN / MAZOUT / PELLETS

Description du produit

Les conduits double paroi isolés sont composés d'acier inoxydable de haute qualité. Ils sont composés de 2 gaines en inox, avec entre elles une isolation thermique de 30 mm. Les buses double paroi s'utilisent comme nouveau conduit, autant à l'extérieur que qu' à l'intérieur. Le conduit est facile à installer grâce aux différents accessoires. Il est résistant aux hautes températures et adapté pour tout type de carburant. Normalement, les éléments sont livrés en inox poli. Pour une question d'esthétique, les éléments peuvent être peints en noir (RAL 9005) ou autre couleur RAL, ou également en cuivre.

BOFILL est un fabricant international de buses double paroi isolés d'une excellente qualité. La buse extérieure et celle de l'intérieur sont tenues ensemble avec une isolation de laine de roche d'une très haute densité. De cette manière, il n'y a pas de conductibilité thermique de l'intérieur vers l'extérieur et l'isolation est optimale. Avec une buse intérieure en inox 316 L de 0.4/0.5 mm et une buse extérieure en inox 304 L de 0.4/0.5 mm et une isolation de 30 mm, ce conduit est excellent pour tous les combustibles:

GAZ / BOIS / CHARBON / MAZOUT / PELLETS



Plaatsingsinstructies

- > Plaatsing in de juiste richting: pijl wijst in de rookrichting.
- > Elke verbinding tussen 2 elementen dient voorzien te zijn van de meegeleverde klemband.
- > Bij een dakdoorgang is een dakplaat in combinatie met een stormkraag aanbevolen.
- > Een toegang tot het kanaal via een T-90 + dop biedt grote voordelen voor het onderhoud en afvoer van condens.
- > Bij elk systeem dient u een muursteun onderaan het kanaal te voorzien.
- > Er dient ook een muursteun voorzien te worden na elke 10 elementen of na een bocht.
- > Een muurbeugel dient om de 4m verticaal en om de 1,5m horizontaal aangebracht te worden.
- > Het kanaal kan standaard 1,5m vrijstaand gemonteerd worden.
- > Bij grotere hoogtes dient de bredere klemband, tuidraad- beugel en/of steunanker voorzien te worden (max 3m).

Instructions

- > Positionnement dans le bon sens: flèche indique direction de fumée.
- > Chaque connexion entre 2 éléments doit être pourvue d'un collier de sécurité.
- > En cas de passage de toit un solin et collet de solin sont conseillés.
- > Un accès au conduit par un élément d'inspection a de grandes avantages.
- > Pour chaque conduit, il faut prévoir un support mural au début du conduit.
- > Prévoir un support mural tous les 10 éléments.
- > Une bride murale doit être installé tous les 4m à la verticale ou 1,5m à l'horizontale.
- > Le conduit peut être monté librement sur 1,5m.
- > Pour des hauteurs plus importantes il faut prévoir "bride de serrage large", "bride haubanage" et/ou "support spécial".

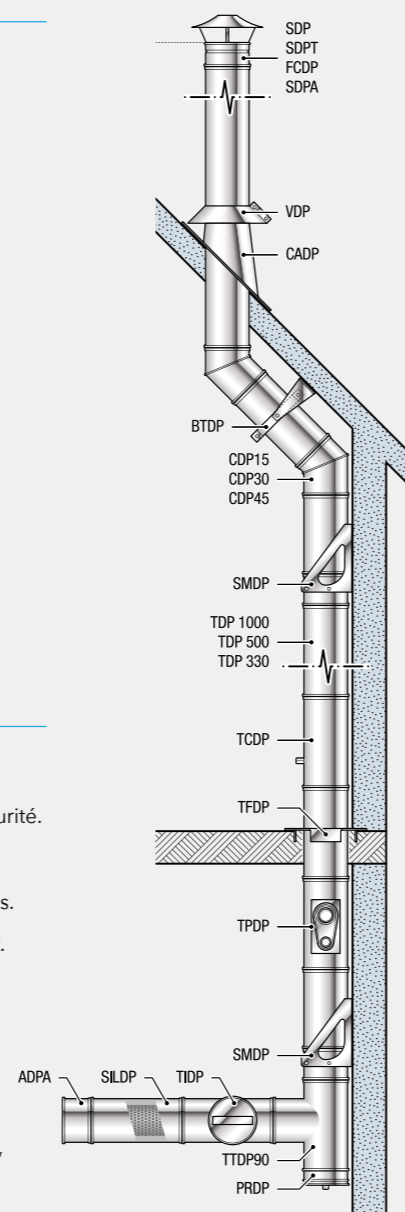

+ Andere voordelen

- 1 kanaal voor bijna alle toepassingen: eenvoudige keuze
- Flexinox heeft een grote voorraad: U hoeft niet te stockeren
- De zeer goede afwerking: een esthetisch verantwoord design.
- Degelijke verpakking: vermijdt schade tot op de werf
- Breed assortiment: laat u toe elke installatie snel af te werken
- De meest economische totaaloplossing voor de bouw van een schoorsteen
- 10 jaar garantie

+ Autres avantages

- 1 système pour toutes applications: un choix efficace et facile
- Flexinox dispose d'un grand stock : vous ne devez pas stocker
- Finition haute qualité : une solution esthétique appréciée
- Emballage solide: pas de dégât
- Vaste assortiment : vous permet d'achever tout chantier spécifique
- La solution la plus économique pour la construction d'une cheminée
- 10 ans de garantie



PRAKTISCHE TIPS

- Een dubbelwandig geïsoleerd rookkanaal is liefst hoger dan de nok van het dak.
- Om uw verloop te realiseren gebruikt u maximum bochten van 45°.
- Hou dezelfde diameter aan als de fabrikant van het verwarmingstoestel voorschrijft.
- Probeer zeker steeds een T-stuk onderaan het kanaal te voorzien om condens en roet op te vangen en om jaarlijks makkelijk het kanaal te kunnen vegen.

CONSEILS PRATIQUES

- Un conduit double paroi isolé doit toujours être plus haut que le faite du toit.
- Pour réaliser votre conduit, ne pas employer des coudes de plus de 45°.
- Employer le même diamètre que celui donné par le fabricant des appareils de chauffage.
- Essayer de toujours prévoir un T en-dessous du conduit pour saisir l'humidité et la suie et pour pouvoir nettoyer facilement le conduit chaque année.

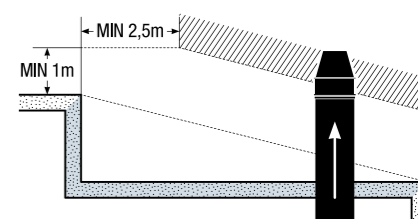
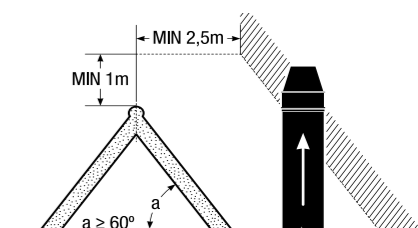

CATA	BESCHRIJVING / DESCRIPTION	INWENDIGE DIAMETER / DIAMETRE INTERIEUR		80		100		125		150		175		200		250		300*		350* 400*	
		UITWENDIGE DIAMETER / DIAMETRE EXTERIEUR		140	160	185	210	235	260	310	360	410	460	€	€	€	€	€	€	€	€
1.01	Element 100 cm	Elément 100 cm	130	166	145	190	155	197	182	217	208	254	240	294	294	360	338	397	437	479	
1.02	Element 50 cm	Elément 50 cm	88	111	104	124	107	133	120	148	125	152	162	197	187	229	221	269	236	271	
1.03	Element 33 cm	Elément 33 cm	71	89	89	107	96	121	101	125	105	129	120	148	155	186	175	208	195	270	
1.04	Paspip 32-49 cm	Elément adaptable 32 - 49 cm	111	139	124	150	128	162	137	175	148	192	172	219	215	275	242	304	291	339	
1.04.1	Paspip 56-95 cm	Elément adaptable 56 - 95 cm	157	-	168	202	172	208	204	250	238	289	259	316	320	389	366	-	412	464	
1.05	Bocht 15°	Coude 15°	89	105	98	-	98	-	109	-	122	-	139	-	199	-	222	-	255	303	
1.06	Bocht 30°	Coude 30°	89	107	92	111	93	111	102	122	111	130	129	149	190	210	218	-	280	337	
1.07	Bocht 45°	Coude 45°	104	128	106	134	106	138	118	147	123	152	148	181	196	239	227	275	319	398	
1.08	T-stuk 90° + dop condens	T-90° + bouchon avec purge	222	283	234	299	236	290	255	313	304	373	337	413	402	524	478	597	752	876	
1.08.1	T-stuk 90° + aansl. Ø80 + dop condens	T-90° + racc. Ø80 + bouchon avec purge	-	-	248	289	259	294	-	-	244	-	-	-	-	-	-	-	-	-	
1.08.2	T-stuk 90° + horizontaal kuisluik achter	T-90° + trappe de visite arrière	333	416	346	433	365	-	405	-	-	-	-	-	-	-	-	-	-	-	
1.08.3	T-stuk 90° + aansl. DW Ø80 + dop condens	T-90° + racc. DP Ø80 + bouchon purge	-	-	221	-	229	-	-	-	-	-	-	-	-	-	-	-	-	-	
1.51	T-stuk 90° aansl. conc. 80 V - incl. dop PELLET	T-90° racc. conc. 80 F - incl. bouchon PELLET	-	-	312	365	339	450	-	-	-	-	-	-	-	-	-	-	-	-	
1.09	T-stuk 135° + dop condens	T-135° + bouchon avec purge	284	-	325	-	337	-	366	452	421	522	474	587	690	862	726	-	731	859	
1.12	Element 50 cm + meetnippel	Elément 50 cm + point de mesure	-	-	-	-	147	-	166	-	179	-	195	-	255	-	292	-	294	-	
1.13	Element 50 cm + thermometer	Elément 50 cm + vérif. temp. des fumées	-	-	-	-	377	-	415	-	417	-	424	-	460	-	487	-	-	-	
1.13.1	Dop met handvat voor reinigen	Bouchon avec poignée trappe de visite	66	72	68	74	70	-	77	85	89	97	97	-	128	-	155	-	-	-	
1.14	Geluidsdemper	Silencieux	-	-	-	-	236	-	290	-	332	-	365	442	458	526	516	611	625	-	
1.15	Aansluitstuk	Raccord de branchement	25	29	26	32	29	34	31	35	35	43	46	53	55	65	62	72	69	79	
1.15.1	Aansluitstuk telescopisch inkortbaar	Raccord télescopique	49	56	-	-	56	-	56	-	60	74	75	89	95	104	106	-	-	-	
1.15.2	Nisbus dubbelwandig naar staal	Manchon double paroi vers acier	105	132	107	134	129	161	134	168	149	186	152	191	-	-	-	-	-	-	
1.15.3	Nisbus DW > STAAL 80	Manchon DP > ACIER 80	-	-	144	162	137	168	-	-	-	-	-	-	-	-	-	-	-	-	
1.15.3	Nisbus DW > STAAL 100	Manchon DP > ACIER 100	-	-	-	-	111	-	-	-	-	-	-	-	-	-	-	-	-	-	
1.15.4	Aansluitstuk DW > EW 80	Raccord DP > SP 80	-	-	107	129	111	132	-	-	-	-	-	-	-	-	-	-	-	-	
1.16	Afwerkingsdop	Finition	28	34	35	39	36	44	38	46	46	52	50	58	58	70	68	77	102	124	
1.17	Muurondersteuning	Support mural de départ	144	172	152	177	154	181	163	194	177	205	195	222	234	295	302	347	400	422	
1.18	Verlengstuk muursteen tot 45 cm	Rallonge pour support mural 45 cm	154	207	154	207	154	207	154	207	154	207	154	207	154	207	154	207	-	-	
1.19	Muurbeugel (regelbaar 4 tot 9 cm)	Bride mural (régable de 4 à 9 cm)	39	50	44	55	46	55	50	62	56	71	65	77	75	94	96	119	148	172	
1.19.1	Telescop. muurbeugel versterkt 35/55 cm	Bride murale télesc. renforcé 35/55 cm	146	182	149	187	150	181	152	193	158	197	166	-	177	221	196	235	-	-	
1.20	Verlengstuk muurbeugel 20 cm	Rallonge bride murale 20 cm	48	57	48	57	48	57	52	66	56	71	58	75	69	85	74	-	-	-	
1.20.1	Telescop. verlengstaaf 50 cm	Rallonge télescopique 50 cm	146	181	146	181	146	181	146	181	146	181	146	181	146	181	146	181	146	146	
1.20.2	Telescop. muurbeugel verstelbaar 5-20 cm	Bride mural télesc. 5-20 cm	75	93	77	94	78	96	79	97	80	98	84	102	88	108	100	123	-	-	
1.24	Verdiepingsondersteuning	Support au plafond	71	90	73	96	76	99	84	110	91	120	100	132	116	147	139	159	167	173	
1.24.1	Brede inox plaat	Plaque large inox	-	-	-	-	118	144	145	-	186	-	199	-	199	-	-	-	-	-	



*
Vanaf Ø300 zwart op bestelling
A partir du Ø300 noir sur commande

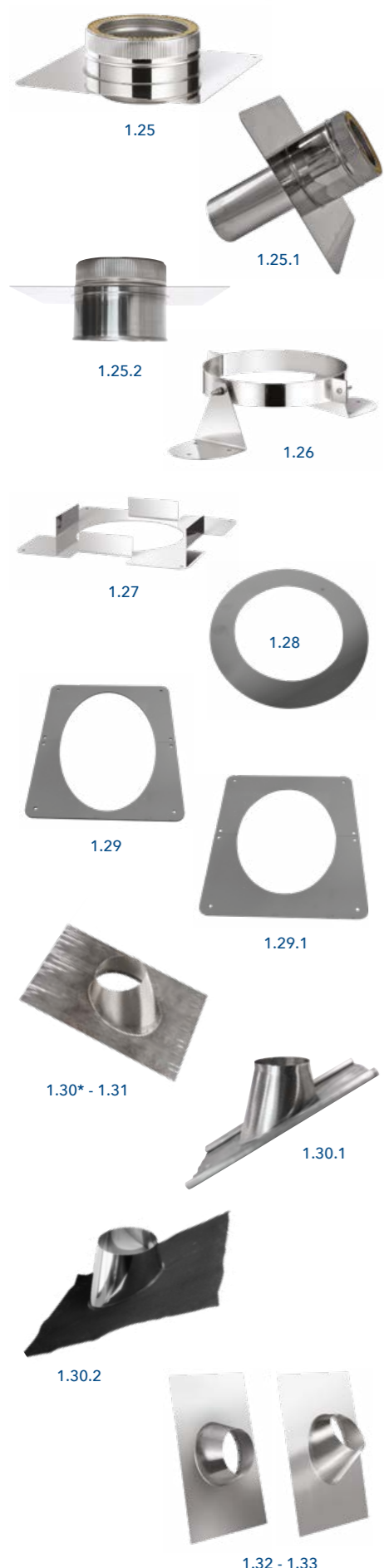

CATA	BESCHRIJVING / DESCRIPTION	INWENDIGE DIAMETER / DIAMETRE INTERIEUR		80	100	125	150	175	200	250	300	350* 400*	
		UITWENDIGE DIAMETER / DIAMETRE EXTERIEUR		140	160	185	210	235	260	310	360	410	460
		€	€	€	€	€	€	€	€	€	€	€	€
1.25	Schouwplaat + aansluiting	Plaque cheminée + raccord	128 155	129 156	130 157	132 161	138 169	157 188	202 248	230 270	245 278		
1.25.1	Schouwplaat + verlengde aansluiting	Plaque cheminée + raccord long	184 231	186 233	206 258	211 264	247 309	252 315	265 331	311 389	-	-	
1.25.2	Schouwplaat DW > DW	Plaque cheminée DP > DP	182 228	186 231	190 235	191 238	215 268	246 -	264 -	306 363	-	-	
1.26	Dakondersteuning	Support à toit	51 60	55 66	55 69	58 71	66 79	74 93	83 104	94 -	96 101		
1.27	Brandseparatieplaat	Plaque anti-feu	41 -	- -	48 -	55 -	64 -	69 -	80 -	92 -	96 -		
1.28	Rosas	Rosace	53 68	53 68	53 68	62 77	84 105	90 112	120 148	141 175	146 158		
1.29	Rosas 45° (2-delig)	Rosace 45° (2 pièce)	53 68	53 68	53 71	62 79	84 109	90 146	120 148	141 -	146 -		
1.29.1	Rosas 30° (2-delig)	Rosace 30° (2 pièce)	53 68	53 68	53 68	62 79	84 109	90 146	120 148	141 -	146 -		
1.30	Dakplaat lood + alu 0-45° (excl strmkr)	Solin toit plomb 0-45° (excl colet)	223 272	242 294	253 309	267 324	275 334	295 361	344 418	426 519	535 583		
1.30.1	Dakplaat lood + inox 20-45° (excl strmkr)	Solin toit plomb + inox 20-45° (excl colet)	215 -	240 -	250 -	263 -	267 -	284 -	328 -	446 -	-	-	
1.30.2	Eco loodvrije dakplaat + inox 20-45° (excl strmkr)	Solin sans plomb + inox 20-45° (excl colet)	210 312	237 360	245 370	274 400	285 414	291 425	340 496	-	-	-	-
1.31	Dakplaat lood + alu 45-60° (excl strmkr)	Solin toit plomb 45-60° (excl colet)	309 376	313 382	317 384	332 404	343 426	383 451	445 540	789 947	511 581		
1.32	Dakplaat plat dak alu. 0° (excl strmkr)	Solin toit plat alu 0° (excl colet)	118 146	121 149	135 167	141 169	146 172	172 206	181 217	214 257	242 338		
1.32.1	Plakplaat plat dak alu. 0° (excl strmkr)	Solin toit plat alu 0° rond (excl colet)	60 72	66 80	69 85	79 97	101 109	104 124	107 126	110 136	-	-	
1.32.2	Dakplaatplatdak+ hogekraaginox/galva(exclstrmkr)	Solin toit plat + col élevé inox/galva (excl colet)	78 -	107 -	123 -	131 -	136 -	141 -	150 -	200 -	-	-	
1.33	Dakplaat alu 15-45° (excl strmkr)	Solin toit alu 15-45° (excl colet)	152 166	161 172	169 192	175 192	183 201	216 238	226 249	267 294	303 391		
1.34	Stormkraag	Colet de solin	31 36	31 39	31 40	33 43	35 45	45 53	48 61	51 67	70 79		
1.34.1	Inoxplaat volledige luchtdichting hellend dak	Plaque d'étanchéité entière toit inclinant	198 -	204 -	221 -	259 -	278 -	293 -	393 -	422 -	-	-	
1.35	Tuidraadbeugel	Bride haubanage	23 26	24 26	25 28	26 29	26 32	29 35	35 41	40 -	41 43		
1.36	Set tuidraadkabel inox (12m + 6 klemmen & ogen)	Set bride haubanage inox (12m + 6 pinces & oeillet)	89 -	89 -	89 -	89 -	89 -	89 -	89 -	89 -	89 89		
1.37	Kabelspanner inox (1st) + haak inox (3 st)	Tendeur inox (1 pc) + crochet inox (3 pc)	48 -	48 -	48 -	48 -	48 -	48 -	48 -	48 -	48 48		
1.37.1	Inox kabel / m	Cable inox / m	10 -	10 -	10 -	11 -	11 -	11 -	11 -	11 -	11 11		
1.38.1	Brede klemband medium (7cm)	Collier de serrage medium (7cm)	32 41	32 42	33 42	33 43	34 44	39 48	40 50	43 64	-	-	
1.39	Konisch eindstuk	Pièce conique	69 84	69 84	70 85	79 101	84 107	95 122	129 157	145 -	147 159		
1.39.1	Bocht 90° + uitlaat anti-regen	Coude 90° + sortie anti-pluie	158 201	184 208	191 -	- -	- -	- -	- -	- -	- -		
1.40	Trekkende kap	Capuchon de tirage	69 88	69 88	69 88	80 96	85 106	98 121	130 157	148 215	222 250		
1.40.1	Trekkende kap met gaas	Capuchon de tirage avec treille	79 101	85 105	90 110	95 118	116 142	139 159	174 200	204 260	-	-	
1.40.2	Trekkende kap met lamellen	Capuchon de tirage avec lamelles	- -	- -	183 -	204 231	214 370	211 -	- -	- -	- -		
1.41	Trekkende kap anti-valwind (gesloten)	Capuchon de tirage avec protection	94 119	114 143	124 156	131 165	137 172	158 199	222 277	257 312	319 434		
1.42	Steunanker voor schouwplaat	Support spécial plaque cheminée	97 120	97 125	97 -	106 130	108 132	114 138	122 148	129 -	- -		
1.43	Vloerondersteuning	Support au sol	108 163	117 -	119 -	125 144	135 -	152 -	176 -	197 -	- 205		
1.44	Siliconering	Joint de silicone	7 -	7 -	7 -	7 -	8 -	11 -	12 -	15 -	- -		
1.46	Reductie DW 125 > DW 150	Raccord DP 125 > DP 150	- -	- -	186 -	- -	- -	- -	- -	- -	- -		
1.47	Buitenluchtaansluiting telesc. incl. aluflex	Raccord air ext. incl. aluflex	368 -	- -	- -	- -	- -	- -	- -	- -	- -		
1.48	Isoleerschelp 16/20 cm (B/D)	Coque d'isolation 16/20 cm (L/P)	65 -	72 -	80 -	89 -	100 -	118 -	143 -	158 -	- -		

MEERPRIJS KLEUREN / SUPPL. COULEURS

 ZWART / NOIR (9005) : +25%
 RAL KLEUR OP AANVRAAG
 COULEUR RAL SUR DEMANDE





SOLINOX DUBBELWANDIG GEÏSOLEERDE ROOKKANALEN

SOLINOX TUYAUX DOUBLE PAROI ISOLÉ

- > Voor alle vaste en vloeibare brandstoffen
- > Vervaardigd uit hoogwaardig roestvrij staal
- > Interieur : AISI 316L 2B (1.4404) - 0,4 mm
- > Exterieur : RVS AISI 304 2A (1.4301) - 0,4 mm
- > Dichtheid tot 200 Pa in overdruksituaties gegarandeerd
- > Lichtgewicht + brede klemband: snel te (de)monteren
- > Uitgerust met rotswoolisolatie (120 kg/m²) van 25 mm dik
- > Klemband inbegrepen
- > Geen warmtebruggen
- > Geproduceerd met hoge precisie lastechniek (TIG-continu): het inox blijft intact en het product is 100% luchtdicht
- > Mof/spieverbinding (50 mm overlap) voor een 100% gesloten verbranding
- > Certificaat T600-N1-D-V2-L50 (040-050)-G50
- > CE-EN 1856-1 | CE-EN 1856-2 | ISO 9001
- > 10 jaar garantie

- > Pour tous les combustibles solides et liquides
- > Fabriqué en acier inoxydable de haute qualité
- > Intérieur : AISI 316L 2B (1.4404) - 0,4 mm
- > Extérieur : RVS AISI 304 2A (1.4301) - 0,4 mm
- > Densité de 200 Pa garanti dans situations de surpression
- > Léger + large bride : (dé)montage rapidement
- > Equipé avec une isolation laine de roche (120 kg/m²) de 25 mm d'épaisseur
- > Collier de serrage inclus
- > Pas de ponts thermiques
- > Fabriqués au soudage de haute précision (TIG-continu) : l'inox reste intacte et le produit reste à 100% étanche
- > Raccordement male/femelle (50 mm) pour un raccord 100% étanche
- > Certificat T600-N1-D-V2-L50 (040-050)-G50
- > CE-EN 1856-1 | CE-EN 1856-2 | ISO 9001
- > 10 ans de garantie





MEERPRIJS KLEUREN / SUPPL. COULEURS



ZWART / NOIR (9005) : +35%
RAL KLEUR OP AANVRAAG
COULEUR RAL SUR DEMANDE

INWENDIGE DIAMETER / DIAMETRE INTERIEUR 100 130 150 180 200 250
UITWENDIGE DIAMETER / DIAMETRE EXTERIEUR 150 180 200 230 250 300

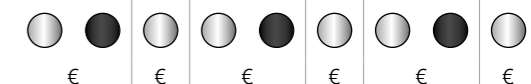

CAT A BESCHRIJVING / DESCRIPTION

CAT A	BESCHRIJVING / DESCRIPTION	100	130	150	180	200	250	300		
		€	€	€	€	€	€	€		
15.01.0	Element 100 cm	103	123	123	136	164	159	176	220	216
15.02.0	Element 50 cm	69	81	81	93	111	106	116	146	140
15.03.0	Element 25 cm	46	59	55	61	81	72	79	100	93
15.04.0	Paspipj 27-47 cm	81	96	96	107	134	124	135	-	163
15.05.0	Bocht 15°	45	60	55	60	74	70	79	97	-
15.06.0	Bocht 30°	45	60	55	60	80	79	84	105	111
15.07.0	Bocht 45°	61	74	74	84	103	96	105	131	128
15.07.1	Bocht 90°	80	94	95	106	127	123	134	-	163
15.08.0	T-stuk 90° + dop condens	153	179	189	210	248	252	276	344	348
NEW 15.08.1	T-stuk 100 mm + aansl. 80 mm + dop condens	178	205	-	-	-	-	-	-	-
15.09.0	T-stuk 135° + dop condens	-	-	233	269	-	350	382	-	-
15.10.0	Aansluitstuk	55	69	68	73	92	83	92	113	110
15.10.1	Nisbus	74	92	93	106	134	128	142	176	-
15.10.2	Aansluitstuk DW > EW 80	55	69	68	-	-	-	-	-	-
15.10.3	Aansluitstuk DW 130 > EW 100	-	-	68	-	-	-	-	-	-
15.11.0	Muurondersteuning	109	116	131	148	157	173	191	239	240
15.12.0	Muurbeugel (regelbaar 6 tot 11 cm)	39	42	42	44	52	47	54	67	56
15.13.0	Muurbeugel (regelbaar 12 tot 20 cm)	64	79	64	65	80	66	69	87	74
15.14.0	Telescopische verlengstaaf 50 cm	129	-	129	129	-	129	129	-	129
15.15.0	Verdiepingssteun	57	73	68	73	110	83	92	124	111
15.16.0	Schouwplaat + aansluiting	81	96	95	104	160	120	133	186	160
15.16.1	Schouwplaat DW > DW	84	113	101	112	155	129	141	-	-
15.17.0	Dakondersteuning	41	50	43	45	58	47	48	61	51
15.18.0	Rosas 5 cm	31	41	31	35	47	45	55	76	69
15.19.0	Dakplaat lood + alu 0-45° (excl. strmkkr)	234	303	244	256	330	260	276	345	320
15.19.1	Eco loodvrije dakplaat + inox 20-45° (excl. strmkkr)	224	340	231	259	378	269	275	401	321
15.20.0	Plakplaat plat dak alu. 0° (excl. strmkkr)	57	76	62	75	97	85	98	116	96
15.21.0	Stormkraag	22	25	25	27	34	36	41	50	48
15.22.0	Klemband	11	14	11	11	15	13	13	18	14
15.23.0	Trekkende kap	52	65	66	70	86	85	91	113	108
15.24.0	Trekkend kap anti-valwind (gesloten)	70	82	83	91	107	92	119	151	145
15.24.1	Trekkende kap met lamellen	84	101	110	129	154	159	180	226	240
15.24.2	Trekkende kap Nelson	96	115	115	131	156	150	162	197	197
15.25.0	Siliconedichting	8	-	8	8	-	9	11	-	-
15.26.0	Dop condensafvoer	45	-	49	55	-	61	69	-	-
15.27.0	Konisch eindstuk	41	-	49	58	72	69	74	94	-
15.28.0	Tuidraadbeugel	23	30	26	27	35	30	31	45	35

SW ENKELWANDIG VASTE ROOKKANALEN

SW TUYAUX SIMPLE PAROI RIGIDE

Het **SW** enkelwandig kanaal is een stevig multifunctioneel kanaal in corrosievaste inox 316L die vooral gebruikt wordt als aansluiting van het verbrandingstoestel naar het rookkanaal.

- > Inox 316L → grote corrosiebestendigheid
- > Wanddikte 0,5 & 0,6mm → betere mechanische eigenschappen / duurzamer
- > Perfecte afwerking → voor de betere installatie
- > 55mm inschuiflengte → zorgt voor grote stevigheid
- > Klemband inbegrepen
- > Compatibel met andere Flexinox kanalen → grote inzetbaarheid
- > Kan als schoorsteenvoering gebruikt worden indien mogelijk
- > Kan met siliconedichting bij strengere vereisten op vlak van dichtheid uitgerust worden
- > Ø 80 & Ø 100 mm worden geleverd inclusief siliconedichting
- > CE kenmerk volgens EN 1856-2: → Standaard: T600 N1 D V2 L50060 G (600)
- > **CE | TÜV** → Met siliconering: T200 P1 W V2 L50060 O (50)
- > Onberispelijke afwerking van de lasnaden & randen
- > Kwaliteitslabel EN ISO 9001

Le conduit **SW** simple paroi est un système multifonctionnel d'inox 316L très résistant à la corrosion. Utilisé surtout pour le raccordement vers le conduit principal.

- > Inox 316L → haute résistance contre la corrosion
- > Paroi 0,5 & 0,6mm → caractéristiques mécaniques supérieures / durabilité
- > Finition parfaite → pour des meilleures réalisations
- > Emboîtement 55mm → pour une grande rigidité
- > Collier de sécurité inclus
- > Compatible avec autres conduits Flexinox → application multifonctionnelle
- > Peut être utilisé comme gainage si possible
- > Possibilité de mettre joint de silicone en cas des exigences sévère d'étanchéité
- > Ø 80 & Ø 100 mm sont fournis avec un joint de silicone
- > Spécification selon la norme CE EN 1856-2: → Standard : T600 N1 D V2 L50060 G (600)
- > **CE | TÜV** → Avec joint silicone : T200 P1 W V2 L50060 O (50)
- > Finition superbe des cordons de soudure
- > Correspond aux exigences qualité des normes EN ISO 9001



Productomschrijving

Enkelwandige vaste inox rookkanalen hebben tot doel de verbinding te realiseren tussen het verbrandingstoestel en het rookkanaal. Ze zijn vervaardigd uit hoogwaardig roestvrij staal met een dikte van 0.5 mm of van 0.6 mm en werden continu lasergelast. Dankzij de verschillende elementen en verstelbare bochten van 0° tot 45° (of van 0° tot 90°) realiseert u de installatie in een handomdraai. **Geschikt voor gas, mazout en alle vaste brandstoffen.**

DE TYPES

- SW** 80-130 mm: Enkelwandige inox kanalen van 0.5 mm dik
- SW** 150-400 mm: Enkelwandige inox kanalen van 0.6 mm dik

TOEPASSINGSMOGELIJKHEDEN

- Renovatie van een schouw
- Nieuwe constructie in gemetste schouw
- Functioneert bij over- en onderdruk
- Functioneert in vochtige en droge omstandigheden
- Geschikt voor alle haarden (gas, mazout, vaste brandstoffen)
- Geschikt voor lage-temperatuur apparaten
- Geschikt voor condensatieketels

⚡ PRAKTISCHE TIPS

- Voor het aansluiten van condenserende ketels of pelletkachels maakt u het best gebruik van de siliconeringen die de verbinding tussen de verschillen elementen druk- en waterdicht maken.
- Gebruik nooit enkelwandige kanalen voor buitentoepassingen. Door de grote afkoeling zullen er condensatieproblemen optreden.

Plaatsingsinstructies

- > Altijd afwaterend monteren: "Vrouwelijke" kant bovenaan.
- > Silicone dichting voorzien bij horizontale gedeelten.
- > Verstelbare bochten: bij grote mechanische belasting extra klemband monteren.
- > Kanaal voor binnengebruik: gebruik nooit enkelwandige vaste rookkanalen voor buiten. Bij buitengebruik bestaat gevaar voor condensatie / terugslag.

Description du produit

Les tuyaux simple paroi inox ont comme objectif de réaliser la connexion entre l'appareil de chauffage et le conduit de fumée. Il sont faits d'acier inoxydable de haute qualité avec une épaisseur de 0.5 mm ou de 0.6 mm et ont continuellement été soudés ou laser. Grâce aux différents éléments et coudes réglables de 0° à 45° (ou de 0° à 90°), vous réaliserez l'installation en un clin d'œil. **Pour gaz, mazout et combustibles solides.**

LES TYPES

- SW** 80-130 mm : Tuyaux simple paroi inox de 0.5 mm
- SW** 150-400 mm : Tuyaux simple paroi inox de 0.6 mm

DOMAINES D'UTILISATION

- Rénovation de la cheminée
- Nouvelle construction dans conduit maçonnerie
- Fonctionnement en pression positive et négative
- Fonctionnement en condition sèche ou humide
- Tous types de foyers (gaz, mazout, combustibles solides)
- Appareils basse température
- Appareils à condensation

⚡ CONSEILS PRATIQUES

- Pour l'installation de chaudières ou poêles à pellets à condensation, il vaut mieux d'employer des silicones qui rendent la connexion étanche entre les différents éléments.
- Ne jamais employer des tuyaux simple paroi pour l'extérieur. A cause du refroidissement, il y aura des problèmes de condensation.

Instructions de montage

- > A monter toujours partie femelle au-dessus (pour éviter fuite de condensats).
- > Prévoir silicone pour des parties horizontales.
- > Coudes réglables: monter des brides de sécurité supplémentaires en cas de forte sollicitation mécanique.
- > Conduit à utiliser surtout à l'intérieur : ne jamais employer des tuyaux simple paroi pour l'extérieur. Il y aura des problèmes de condensation / refoulement.



SW ENKELWANDIG VASTE ROOKKANALEN
SW TUYAUX SIMPLE PAROI RIGIDE

80 - 400 mm



2.01 - 2.02 - 2.03

2.04



2.06

2.07

2.08



2.09

2.10

2.11



2.11.1



2.12



2.13

2.14

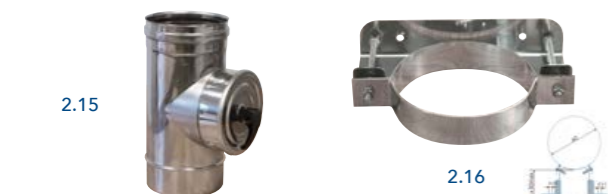

2.15

2.16



2.17

2.18

CAT B	BESCHRIJVING / DESCRIPTION	DIAMETER / DIAMETRE	80	100	125	130	150	180	200	250	300	350	400
			€	€	€	€	€	€	€	€	€	€	€
2.01	Element 100 cm	Elément 100 cm	58	61	67	67	73	91	102	140	167	181	211
2.02	Element 50 cm	Elément 50 cm	33	35	37	38	44	52	54	67	80	96	114
2.03	Element 25 cm	Elément 25 cm	24	26	32	33	37	42	44	44	49	58	65
2.04	Teleskooplengte 30 - 50 cm	Elém. télescopique 30 - 50 cm	60	64	66	67	73	82	100	129	157	178	210
2.04.1	Teleskooplengte 105 - 180 cm	Elém. télescopique 105 - 180 cm	134	137	160	162	167	164	194	256	311	-	-
2.05	Vaste bocht 30°	Coude fixe 30°	31	28	33	36	40	52	56	72	88	94	111
2.06	Vaste bocht 45°	Coude fixe 45°	31	33	34	36	40	54	59	78	92	110	123
2.07	Vaste bocht 90°	Coude fixe 90°	40	44	51	54	59	77	86	116	136	155	182
2.08	Bocht 90° + kuisluik	Coude 90° + porte d'inspection	86	100	105	105	118	140	151	178	211	-	-
2.09	Verstelbare bocht 0-60°	Coude réglable 0-60°	58	63	70	71	66	79	89	111	143	155	-
2.10	Verstelbare bocht 0-90*	Coude réglable 0-90°	70	75	86	89	93	115	121	174	211	-	-
2.11	T-stuk 90°	T-90°	72	72	77	85	89	113	121	150	193	246	273
2.11.1	T-stuk 90° laag voor pellet + dop	T-90° bas pour pellet + bouchon	107	119	-	-	-	-	-	-	-	-	-
2.12	T-stuk 135°	T-135°	110	112	118	132	140	170	186	202	259	325	363
2.13	Dop zonder condensafvoer	Bouchon sans purge	35	36	41	41	51	58	59	74	87	103	-
2.14	Dop met condensafvoer	Bouchon avec purge	35	41	44	46	54	58	69	79	94	116	134
2.15	Inspectie/reinigingselement	Elément d'inspection	124	122	130	150	168	204	211	273	347	-	-
2.16	Muurbeugel	Bride murale	36	42	43	43	46	46	47	55	67	72	84
2.17	Muurbeugel monotige	Bride murale monotige	19	19	19	19	20	22	22	-	-	-	-
2.18	Muurondersteuning	Support mural	123	127	133	134	142	150	154	176	215	238	262
2.20	Afdekplaat + manchet	Support plancher + manchette	71	73	81	82	88	107	120	158	194	193	213
2.21	Aansluitstuk flexibel zelfklemmend	Raccord pour flexible	40	40	43	43	47	56	61	75	79	-	-
2.21.1	Koppelstuk naar 2x flexibel EW	Manchon à 2x flexible SP	37	38	39	39	45	56	61	74	79	-	-
2.21.2	Koppelstuk naar 2x flexibel DW	Manchon à 2x flexible DP	71	71	74	74	88	103	109	142	148	-	-
2.22	Afdekplaat met gat (40x40 cm)	Support plancher avec trou (40x40 cm)	50	53	54	54	58	59	62	64	69	-	-
2.23	Schouwbeugel voor flexibel	Bride cheminée pour flexible	38	42	46	46	47	61	68	80	80	-	-
2.24.1	Spanbeugel inoxflexibel versterkt	Bride de serrage pour flexibleinox renforcé	23	23	23	25	26	31	31	-	-	-	-
2.25.1	Plakplaat voor plat dak (ex. strmkkr)	Solin rond alu pour toit plat (ex. colet)	69	69	75	75	76	76	88	93	105	113	-
2.26	Dakplaat lood 0-45° (ex. strmkkr)	Solin plomb 0-45° (ex. colet)	179	184	201	202	212	233	244	309	327	380	489
2.26.1	Dakplaat plat dak + hoge kraag inox/galva(ex. strmkkr)	Solin toit plat + col élevé inox/galva (ex. colet)	-	-	-	-	122	-	134	-	-	-	-
2.26.2	Eco loodvrije dakplaat + inox 20-45°(ex. strmkkr)	Solin sans plomb + inox 20-45° (ex. colet)	154	162	175	175	188	202	211	259	273	-	-
2.27	Stormkraag	Colet de solin	26	28	33	35	38	44	48	50	56	61	76
2.28	Regenkap (Chinese kap)	Capuchon parapluie	77	82	84	84	85	95	104	119	142	173	202
2.29	Trekkende kap / valwindafleider (design)	Capuchon de tirage (design)	80	95	100	97	100	129	129	146	170	219	242
2.30	Koppelstuk mannelijk	Manchon mâle	35	38	38	39	39	46	49	50	51	56	-
2.31	Koppelstuk vrouwelijk	Manchon femelle	43	45	47	47	51	59	69	92	96	126	-
2.32	Siliconedichting	Joint en silicone	7	7	7	7	7	9	9	18	18	18	18
2.33	Klemband	Collier de serrage	8	8	8	8	8	9	12	12	14	15	-
2.34	Rosas	Rosace	22	24	24	29	30	34	39	42	46	-	-
2.43	Aansluitstuk schouwpot 20 x 20	Raccord boisseau 20 x 20	85	85	91	93	93	94	94	118	-	-	-
2.44	Aansluitstuk schouwpot 25 x 25	Raccord boisseau 25 x 25	102	-	100	-	100	103	103	127	-	-	-
2.45	Aansluitstuk schouwpot 30 x 30	Raccord boisseau 30 x 30	130	-	130	-	130	132	129	129	132	-	-



2.20



2.21



2.21.1



2.21.2

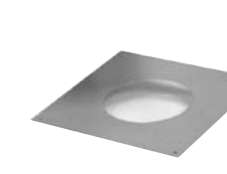

2.22



2.23



2.24.1



2.25.1



2.26

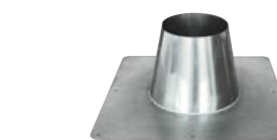

2.26.1



2.27



2.28



2.29



2.30



2.31



2.43 - 2.44 - 2.45



2.32

Pi PELLET INOX PI



17.01 17.02 17.03 17.04

Licht en gemakkelijk te hanteren, eenvoudig te installeren. Vervaardigd uit inox 316: hierdoor zijn ze uiterst corrosiebestendig, belangrijk bij sterk condenserende installaties.

Super légers et faciles à manipuler/installer. Inox 316: extrêmement résistants à la corrosion, ce qui est important pour les installations à forte condensation.

CAT B	BESCHRIJVING / DESCRIPTION		INWENDIGE DIAMETER / DIAMETRE INTERIEUR	
			80	100
17.04	Element 200 cm	Élément 200 cm	89	95
17.01	Element 100 cm	Élément 100 cm	40	45
17.02	Element 50 cm	Élément 50 cm	30	32
17.03	Element 25 cm	Élément 25 cm	26	27
17.05	Bocht 90°	Coude 90°	46	46
17.06	Bocht 45°	Coude 45°	36	38
17.06.1	Bocht 30°	Coude 30°	36	38
17.07	T-stuk 90°	Pièce T 90°	45	48
17.08	T-stuk 90° Ø 100 + uitgang Ø 80V	Pièce T 90° Ø 100 + sortie Ø 80F	-	56
17.08.1	Dop met condensafvoer	Bouchon avec purge	28	31
17.08.2	Dop zonder condensafvoer	Bouchon sans purge	29	32
17.09	Muurbeugel monotige	Bride murale monotige	21	24
17.10	Koppelstuk V/V	Manchon F/F	29	35
17.11	Horizontaal uitlaatstuk	Sortie horizontale	22	23
17.12	Rosas in silicone	Rosace en silicone	10	14
17.13	Klemband	Collier de serrage	10	12
17.14	Siliconedichting	Joint en silicone	6	6
18.17	Verf zwart origineel Pi/DW10 400 ml	Peinture noir original Pi/DW10 400 ml	38	38

Particuliere verkoopprijzen ex. BTW / Prix de vente public hors TVA



17.05 17.06 17.08.2 17.09 17.10 17.07 17.08 17.11 17.12 17.13 17.14

DW10 PELLET INOX DW10

CAT A	BESCHRIJVING / DESCRIPTION		INWENDIGE DIAMETER / DIAMETRE INTERIEUR		UITWENDIGE DIAMETER / DIAMETRE EXTERIEUR	
			80	100	100	120
18.01	Element 100 cm	Élément 100 cm	76	84		
18.02	Element 50 cm	Élément 50 cm	51	56		
18.03	Element 25 cm	Élément 25 cm	32	35		
18.04	Paspipj 27-47 cm	Elément adaptable 27-47 cm	72	77		
18.05	Bocht 45°	Coude 45°	48	51		
18.05.1	Bocht 90°	Coude 90°	65	68		
18.06	T-stuk 90°	Pièce T 90°	113	154		
18.06.1	Dop met condensafvoer	Bouchon avec purge	27	28		
18.06.2	Dop zonder condensafvoer	Bouchon sans purge	32	22		
18.07	Inspectie-element	Elément d'inspection	100	110		
18.08	Aansluitstuk EW-DW	Raccord SP-DP	36	39		
18.09	Muurondersteuning	Support mural	72	76		
18.10	Muurbeugel monotige	Bride murale monotige	22	24		
18.11	Rosas in silicone	Rosace en silicone	14	15		
18.12	Rosas 2-delig	Rosace 2 pièces	24	24		
18.13	Stormkraag	Colet de solin	27	28		
18.14	Klemband	Collier de serrage	7	7		
18.15	Trekkende kap anti-valwind	Capuchon de tirage avec protection	47	50		
18.16	Siliconedichting	Joint en silicone	4	4		
18.17	Verf zwart origineel Pi/DW10 400 ml	Peinture noir original Pi/DW10 400 ml	38			

Particuliere verkoopprijzen ex. BTW / Prix de vente public hors TVA



18.04 18.05 18.05.1 18.06 18.06.1 18.06.2 18.07 18.08 18.09 18.10 18.11 18.12 18.13 18.14 18.15



18.01 18.02 18.03

Met een isolatie van 10 mm dik
Ideaal voor installaties in veranda's of garages.
Niet geschikt voor grote afstanden
wegens gevaar op condensatie.
Buitendiameter :
Ø 80 = Ø 100 mm / Ø 100 = Ø 120 mm

Avec une Isolation de 10 mm
Idéal pour les installations dans les vérandas
ou les garages. Ne pas utiliser sur de longues
distances ; risque de condensation.
Diamètre extérieur :
Ø 80 = Ø 100 mm / Ø 100 = Ø 120 mm

FLEXIBELE ROOKKANALEN

FLEXIBLES EN INOX

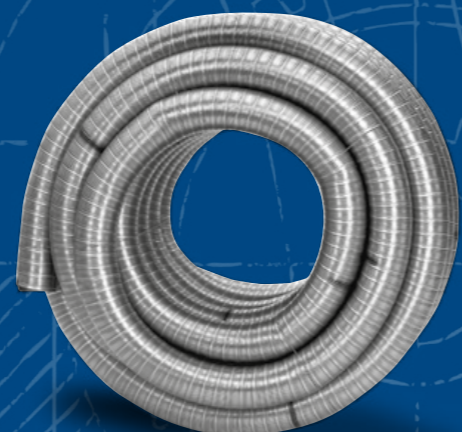

FLEXIBELE ROOKKANALEN FLEXIBLES EN INOX

Productomschrijving

De verschillende soorten flexibels van Flexinox worden gebruikt bij **renovatie** van een bestaande gemetste (al dan niet met schouwputten) schoorsteen. De flexibel kan vrij gemakkelijk in een bestaand rookkanaal worden geplaatst zelfs al vertoont deze een aantal bochten of vernauwingen. Het grote voordeel van flexibel is een zeer goede geleiding van de rookgassen naar boven toe gezien het kanaal uit 1 stuk bestaat zonder verbindingen.

Het kanaal dient nadien niet meer opgegoten te worden met perlietkorrels, daar een luchtisolatie tussen de flexibel en de binnenkant van de schoorsteen reeds voldoende isolerend en condenswerend werkt. Inox flexibel wordt gebruikt voor renovatie of optimalisatie van bestaande (gemetste) schoorstenen of als oplossing voor diverse schoorsteenproblemen zoals:

- Condensvorming in het schoorsteenkanaal
- Vocht en roetplekken
- Terugslag van rookgassen
- Beschadigd of gescheurd rookkanaal
- Schoorsteenbrand
- CO-gevaar door slechte trek
- Aanpassing van diameter na aankoop ander toestel

💡 PRAKTISCHE TIPS

- > Monteer een flexibel steeds met de pijl naar boven. Deze geeft de rookrichting aan.
- > Sluit een flexibel nooit rechtstreeks aan op het toestel, monteer eerst een vast stuk.
- > Flexibel is niet geschikt als buitenkanaal, laat ook geen stuk uit de schoorsteen steken. Gebruik steeds de elementen uit het enkelwandige gamma zoals afdekplaten of regen kappen.
- > Laat steeds uw flexibel plaatsen door een erkend installateur.
- > Uw flexibel is niet vrij van roetaanslag: Laat jaarlijks uw flexibel vegen door een schoorsteenveger.

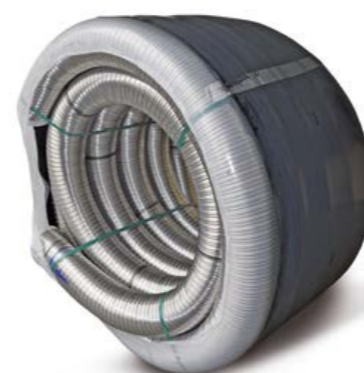

De Flexibels van FLEXINOX bevatten een verhoogd molybdeengehalte. Dit resulteert in een betere bescherming tegen corrosieve condensaten. Iedere brandstof (gas, hout, pellet, mazout, kolen, ...) heeft een ander kenmerk van rookgas. Zo komt er bij de verbranding van gas veel condensaat in het rookkanaal, terwijl het verbranden van kolen dan weer veel zwavel produceert. Daarom biedt Flexinox voor bijna iedere brandstof een specifieke flexibel aan.

Les flexibles de FLEXINOX ont une haute teneur en molybdène. Ceci résulte d'une meilleure protection contre les condensats corrosifs. Chaque carburant (gaz, bois, pellets, mazout, charbon, ...) a une caractéristique différente de fumées. Ainsi que pour la combustion de charbon qui produit beaucoup de soufre, il y a beaucoup de condensats dans la cheminée. C'est pour cela que Flexinox offre un flexible spécifique pour presque chaque carburant.

Description du produit

Les différentes sortes de flexibles de flexinox s'utilisent dans le cadre d'une **rénovation** d'une cheminée de maçonnerie existante. Le flexible peut facilement être placé dans une cheminée existante, même si celle-ci a plusieurs coudes ou rétrécissements. Le grand avantage du flexible est la très bonne conduction de fumées vers le haut vu que le conduit existe en 1 pièce, sans connexion.

On ne doit plus remplir le conduit avec des perlites, étant donné que l'isolation d'air entre le flexible et l'intérieur de la cheminée est déjà assez isolant et résistant à l'humidité.

Flexible inox est utilisé pour la rénovation ou l'optimisation de cheminées existantes (maçonnées) ou comme solution aux divers problèmes de cheminées:

- Humidité dans le conduit
- Tâches d'humidité et de suie
- Retour de fumées
- Conduit endommagé ou déchiré
- Feu de cheminée
- Risque d'intoxication CO
- Adaptation du diamètre après l'achat d'un nouvel appareil

💡 CONSEILS PRATIQUES

- > Toujours monter un flexible avec la flèche vers le haut. Celle-ci indique la direction de la fumées.
- > N'utiliser jamais le flexible directement de l'appareil vers le conduit de fumées.
- > Le flexible n'est pas adapté pour l'extérieur, ne laisser pas non plus dépasser un morceau de la cheminée. Employer toujours les éléments de la gamme simple paroi, comme les supports plancher ou capuchons de tirage.
- > Le placement doit se faire par un installateur agréé.
- > Votre flexible n'est pas libre de suie: faites ramoner votre cheminée chaque année par un ramoneur.

ENKELWANDIGE FLEXIBEL E12 / FLEXIBLE SIMPLE PAROI E12



Te gebruiken bij: gas en stookolie

Deze flexibels worden in 1 laag gefelst, zijn makkelijk buigzaam en het condensaat kan makkelijk naar beneden stromen langs de geribbelde binnenkant. De flexibel E12 bezit een verhoogd molybdeen gehalte, zodat deze beter resistent is tegen zuren en condensaten.

Kenmerken

- INOX AISI 316 L (werkstof DIN 1,4436)
- Dikte: 0,12 mm (0,10 mm < Ø 125)
- Beschikbare diameters: 80-100-110-125-140-150-180-200
- Verpakt per 30 of 60 meter met plastic wegwerpverpakking

Usage: gaz et mazout

Ces flexibles sont agrafés en 1 couche, sont très souples et le condensat peut facilement couler le long de l'intérieur nervuré. Le flexible E12 a un dosage molybdène plus élevé afin qu'il est plus résistant aux condensats et acides.

Caractéristiques

- INOX AISI 316 L (ingrédient actif DIN 1,4436)
- Epaisseur: 0,12 mm (0,10 mm < Ø 125)
- Diamètres disponibles: 80-100-110-125-140-150-180-200
- Emballé par 30 ou 60 mètres avec emballage perdu en plastique

CAT C	ROL / COURONNE	Ø (int./ext.) mm	€/m
3.10.0.D080	30m / 60m	80 / 86	47
3.10.0.D090	30m / 60m	90 / 96	47
3.10.0.D100	30m / 60m	100 / 106	51
3.10.0.D110	30m / 60m	110 / 116	55
3.10.0.D125	30m / 60m	125 / 131	58
3.10.0.D130	30m / 60m	130 / 136	59
3.10.0.D150	30m / 60m	150 / 156	73
3.10.0.D180	30m / 60m	180 / 186	96
3.10.0.D200	30m	200 / 206	110

DUBBELWANDIGE FLEXIBEL A12 / FLEXIBLE DOUBLE PAROI A12

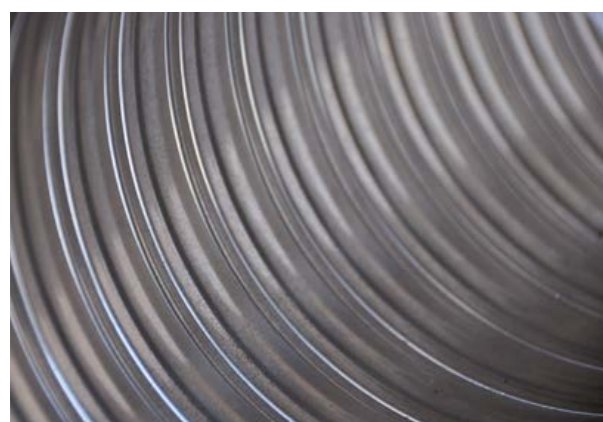

Te gebruiken bij: gas, stookolie, hout & pellets

Bij deze flexibel worden 2 lagen inox in elkaar gefelst. Dit resulteert in een supergladde binnenkant. Deze zorgt ervoor dat er maar weinig of geen roetafzetting is op de binnenbuis. Daarenboven is deze flexibel ook gemakkelijker te vegen door het ontbreken van de ribbels aan de binnenzijde van de flexibel. De flexibel A12 bezit een verhoogd molybdeen gehalte, zodat deze beter resistent is tegen zuren en condensaten.

Kenmerken

- INOX AISI 316 L (werkstof DIN 1,4436)
- Dikte: 2 x 0,12 mm met supergladde binnenkant
- Beschikbare diameters: 60-80-90-100-110-125-130-140-150-160-180-200-250
- Verpakt per 30 of 50 meter met beschermende laag en plastic wegwerpverpakking

Usage: gaz, mazout, bois & pellets

2 couches d'inox sont agrafées ensemble pour ces flexibles avec comme résultat un intérieur superlisse qui permet pas ou peu de suie sur la bus interne. De plus, ce flexible est plus facile à ramoner comme il n'y a pas de stries à l'intérieur. Le flexible A12 a un dosage molybdène plus élevé afin qu'il est plus résistant aux condensats et acides.

Caractéristiques

- INOX AISI 316 L (ingrédient actif DIN 1,4436)
- Epaisseur: 2 x 0,12 mm avec intérieur superlisse
- Diamètres disponibles: 60-80-90-100-110-125-130-140-150-160-180-200-250
- Emballé par 30 ou 50 mètres avec emballage perdu en plastique

CAT C	ROL / COURONNE	Ø (int./ext.) mm	€/m
3.12.0.D080	30m / 50m	80 / 86	72
3.12.0.D100	30m / 50m	100 / 106	79
3.12.0.D110	30m / 50m	110 / 116	87
3.12.0.D125	30m / 50m	125 / 131	98
3.12.0.D130	30m	130 / 136	104
3.12.0.D150	30m / 50m	150 / 156	115
3.12.0.D160	30m	160 / 166	136
3.12.0.D180	30m	180 / 186	136
3.12.0.D200	30m	200 / 206	143
3.12.0.D250	25m	250 / 256	178

DUBBELWANDIGE FLEXIBEL SUPERFLEX 10 / FLEXIBLE DOUBLE PAROI SUPERFLEX 10

NEW



Te gebruiken bij: hout & pellets

Bij deze flexibel worden 2 lagen inox in elkaar gefelst. Dit resulteert in een supergladde binnenkant. Deze zorgt ervoor dat er maar weinig of geen roetafzetting is op de binnenbuis. Daarenboven is deze flexibel ook gemakkelijker te vegen door het ontbreken van de ribbels aan de binnenzijde van de flexibel.

Kenmerken

- INOX AISI 316 L (werkstof DIN 1,4436)
- Dikte: 2 x 0,10 mm dubbelwandig
- DOP: 2270024-FLEXLISSSE
- Fabricaat volgens de normen van Flexinox

Usage: bois & pellets

2 couches d'inox sont agrafées ensemble pour ces flexibles avec comme résultat un intérieur superlisse qui permet pas ou peu de suie sur la bus interne. De plus, ce flexible est plus facile à ramoner comme il n'y a pas de stries à l'intérieur.

Caractéristiques

- INOX AISI 316 L (ingrédient actif DIN 1,4436)
- Epaisseur: 2 x 0,10 mm double paroi
- DOP : 2270024-FLEXLISSSE
- Fabrication selon les normes Flexinox

Beschikbaar in 3 verpakkingen
Disponible en 3 types d'emballages



PVC FOLIE / FILM

ontwikkelen langs buitenlaag
déroulement par la couche extérieure



KARTON / CARTON

kartonnen doos
boîte en carton



HASPEL / COURONNE

houten wegwerphaspel / grote lengtes tot 100 m / weinig verlies / verkoop per volledige rol
tourret en bois à jeter / longueurs jusqu'à 100 m / peu de perte / vente par couronne entière

ROOKRICHTING / SENS DES FUMÉES !
Zowel de geschilderde als de gewalste pijlen duiden de rookrichting aan.
Les flèches peintes et gravées indiquent le sens des fumées !

T200 P1 W V2 L50010 O
T600 N1 W V2 L50010 G

Ø	CODE	L	VERPAKKING / EMBALLAGE	€/m
80	3.70.0.D080	60 m	PVC FOLIE / FILM PVC	52
	3.70.2.D080	60 m	KARTON / CARTON	52
	3.70.1.D080	100 m	HASPEL / COURONNE	57
100	3.70.0.D100	50 m	PVC FOLIE / FILM PVC	58
	3.70.2.D100	50 m	KARTON / CARTON	58
	3.70.1.D100	100 m	HASPEL / COURONNE	63
125	3.70.0.D125	50 m	PVC FOLIE / FILM PVC	71
	3.70.2.D125	50 m	KARTON / CARTON	71
	3.70.1.D125	100 m	HASPEL / COURONNE	78
130	3.70.0.D130	50 m	PVC FOLIE / FILM PVC	73
	3.70.2.D130	50 m	KARTON / CARTON	73
	3.70.1.D130	100 m	HASPEL / COURONNE	80
150	3.70.0.D150	40 m	PVC FOLIE / FILM PVC	84
	3.70.2.D150	40 m	KARTON / CARTON	84
	3.70.1.D150	100 m	HASPEL / COURONNE	92
180	3.70.0.D180	30 m	PVC FOLIE / FILM PVC	99
	3.70.2.D180	30 m	KARTON / CARTON	99
	3.70.1.D180	60 m	HASPEL / COURONNE	110
200	3.70.2.D200	30 m	KARTON / CARTON	100

TP

TP CONCENTRISCHE ROOKKANALEN

TP TUYAUX CONCENTRIQUES

- > Binnen-en buitenpijp uit inox 304 (dikte 0,4 mm)
- > Geschikt voor onderdruk
- > TP is universeel: dankzij aansluitstukken te gebruiken op alle merken gashaarden
- > Luchtsouw 35 mm bij 130/200 en 25 mm bij 100/150
- > Voor een betere montage kunnen er hulpstukken uit het enkelwandige TP gamma gebruikt worden
- > Beschikbare diameters: 80/125 - 100/150 - 130/200
- > Afwaterend zowel voor binnenbuis als de buitenbuis (m/v montage)
- > Afdichting zonder silicenering (uitgezonderd Ø 80/125: met silicenering)
- > Lasnaden TIG gelast
- > Montage met klemband (altijd inbegrepen)
- > Voldoet aan de eisen van het Bouwbesluit, NPR's, NEN-normen, MPA
- > CE-gekeurd EN 1856-1 : T600 N1 D Vm L20040 O (125)
- > Makkelijke renovatiekits voor aansluiting op bestaand rookkanaal met flexibel
- > Speciaal voor pellet: Ø 80/125 met silicenering en een binnenbuis uit inox 316 L (T 250 P1 W VmI50 040 O 125)
- > Gaine interne et externe en inox 304 BA (épaisseur 0,4 mm)
- > Adéquat pour sous pression
- > TP est universel: grâce aux pièces de raccordement
- > Espace annulaire 1300/200: 35 mm - 100/150: 25 mm
- > Pour un meilleur montage plusieurs pièces de la gamme simple pari TP peuvent être utilisés
- > Diamètres disponibles: 80/125 - 100/150 - 130/200
- > Drainage pour buse interne et externe (montage M/F)
- > Joint d'étanchéité sans bague silicone (sauf Ø 80/125 : avec joint en silicone)
- > Soudage sous flux d'argon
- > Montage avec colliers de serrage (toujours inclus)
- > Compatible avec les exigences du Décret sur la construction, NPR's, normes NEN et MPA
- > CE approuvé EN 1856-1 : T600 N1 D Vm L20040 O (125)
- > Kits de rénovation faciles pour raccordement sur cheminée existante avec flexible
- > Spécialement pour pellet: Ø 80/125 avec joint en silicone et intérieur en inox 316 L (T 250 P1 W VmI50 040 O 125)

TP CC GAS CONCENTRISCHE ROOKKANALEN

TP CC GAZ TUYAUX CONCENTRIQUES

TP

Systeemomschrijving

De concentrische inox rookkanalen (TP) worden gebruikt om gesloten gashaarden en kachels te voorzien van een nieuw rookkanaal of om de haard of kachel aan te sluiten op een bestaand rookkanaal. Het kanaal bestaat uit een binnenbuis van Ø 100 (of Ø 130 en Ø 150) die fungeert als rookgasafvoer en een buitenbuis van Ø 150 (of Ø 200) die zorgt voor de zuurstof die het toestel nodig heeft voor zijn verbranding. De binnenste koker wordt via klemmen perfect op zijn plaats gehouden. De concentrische rookkanalen (TP) zijn multi-inzetbaar. Dankzij verschillende aansluitstukken kunnen de (TP) kanalen op alle merken gastoestellen gebruikt worden!

Description du produit

Les conduits de fumées concentriques en inox (TP) s'utilisent pour prévoir les foyers et poêles à gaz d'une nouvelle cheminée ou pour raccorder le foyer ou le poêle sur une cheminée existante. Le conduit se compose d'une buse intérieure de Ø 100 (ou Ø 130 et Ø 150) qui agit comme sortie de fumées et une buse extérieure de Ø 150 (ou Ø 200) qui fournit l'oxygène nécessaire pour la combustion. La gaine intérieure est tenue sur place avec des brides. Les conduits concentriques (TP) sont multiutilisés. Grâce aux différentes pièces de raccordement, les tuyaux (TP) peuvent être utilisés sur toutes les marques d'appareil au gaz !

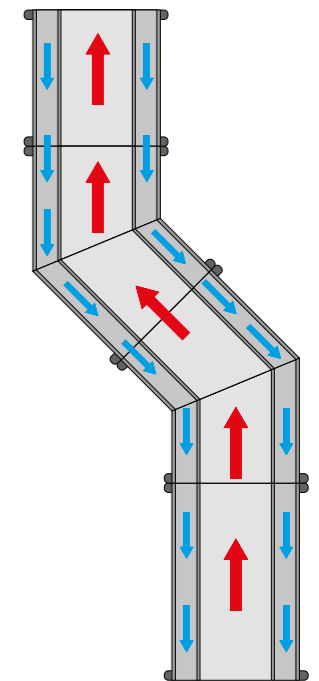

VOORDELEN

- Snel en eenvoudig te monteren en demonteren
- Ergonomisch, licht van gewicht
- Uitmonding zowel verticaal als horizontaal
- Aansluitstukken voor de bekende gashaardenmerken beschikbaar

ADVANTAGES

- Montage et démontage rapide et facile
- Ergonomique et léger
- Sortie verticale ou horizontale
- Raccords pour plusieurs marques populaires disponibles

💡 PRAKTISCHE TIPS

- > Controleer zeker de voorschriften van de fabrikant van het gastoestel.
- > Indien wordt aangesloten op een bestaand rookkanaal, maak je best gebruik van een renovatiekit om een goede toe- en afvoer te verzekeren.
- > Indien verticaal kan gemonteerd worden kan men in de meeste gevallen de diameter reduceren naar een kleinere diameter.
- > Laat steeds uw rookkanaal plaatsen door een erkend vakhandelaar.
- > Voor de omkasting van uw rookkanalen en haard raden wij SILCA-panels aan (zie p. 44).
- > De stickers op de elementen geven de juiste stromingsrichting van de rookgassen aan. De bovenzijde van de elementen is gemerkt met een sticker.
- > Gebruik steeds de voorgeschreven diameter van het gastoestel. Een te grote of te kleine diameter kan tot problemen leiden.
- > Gebruik steeds een aansluitstuk tussen uw toestel en uw rookkanaal. Het gewicht van het rookkanaal mag niet rechtstreeks op het toestel rusten.
- > Onderhoud: gasgestookte toestellen geven nagenoeg geen vervuiling.

💡 CONSEILS PRATIQUES

- > Contrôler toujours les conseils du fabricant de l'appareil à gaz.
- > Si vous vous raccordez sur une cheminée existante, il vaut mieux employer un kit de rénovation pour garantir un bon va-et-vient de l'air.
- > Si vous vous raccordez verticalement, le diamètre peut être réduit à un diamètre inférieur.
- > Laisser un placeur agréé installer votre cheminée.
- > Nous conseillons les panneaux SILCA (voir p. 44) pour l'encadrement des conduits et du foyer.
- > Les autocollants sur les éléments montrent la direction des fumées. Le dessus des éléments est marqué avec un autocollant.
- > Utiliser toujours le diamètre qui est prescrit par le fabricant pour l'appareil. Un diamètre trop grand ou trop petit peut causer des problèmes.
- > Utiliser toujours un raccord entre l'appareil et les conduits. Le conduit de cheminée ne peut pas appuyer sur l'appareil.
- > Entretien: appareils à gaz donnent pratiquement aucune pollution.

Alle stukken zijn op bestelling verkrijgbaar in epoxy zwart met een meerprijs van 35%.
Les pièces sont aussi disponibles en epoxy noir sur commande, avec un supplément de 35%.

CONCENTRISCHE AANSLUITING VOOR VRIJSTAANDE GASKACHELS

RACCORDEMENT CONCENTRIQUE POUR POËLE À GAZ

Productomschrijving

Het concentrische gamma CC DECO is ontworpen voor gaskachels met een zichtbaar kanaal in de leefruimte. Het kanaal bestaat uit een binnenbuis van dia 100 die zorgt voor de rookgasafvoer, en een buitenbuis van dia 150 die zorgt voor de zuurstof. Het strakke, mat zwarte design zorgt voor een zeer cleane afwerking in de woning. Dit gamma is eenvoudig te installeren en bovendaks compatibel met het assortiment TP CC GAS.

- > CE gekeurd
- > Buitenkant AISI 304 - 0,5 mm
- > Binnenkant AISI 316L - 0,4 mm
- > Rookgastemperatuur max. 450°C
- > T450-N1-D-V2-L50040-050
- > EN 14989-2:2007

VOORDELEN

- Eenvoudig te installeren
- Strak design
- Kleur: Zwart 910
- Bovendaks combineerbaar met assortiment (TP)

Description du produit

La gamme concentrique CC DECO est conçue pour les poêles à gaz avec un conduit visible dans l'espace de vie. Le conduit se compose d'un tube intérieur de diamètre 100 qui fournit le conduit de fumée et d'un tube extérieur de diamètre 150 qui fournit l'oxygène. Le design épuré, noir mat, offre une finition très propre dans la maison. Cette gamme est facile à installer et compatible avec la gamme TP CC GAZ.

- > Homologué CE
- > Extérieur AISI 304 - 0,5 mm
- > Intérieur AISI 316L - 0,4 mm
- > Temp. de fumées max. 450°C
- > T450-N1-D-V2-L50040-050
- > EN 14989-2:2007

AVANTAGES

- Facile à installer
- Design épuré
- Couleur : Noir 910
- Au-dessus du toit combinable avec (TP)



		DIAMETER / DIAMETRE 100 / 150	
CATA	BESCHRIJVING / DESCRIPTION		€
21.01	Element 100 cm	Élément 100 cm	158
21.02	Element 50 cm	Élément 50 cm	119
21.03	Element 25 cm	Élément 25 cm	107
21.04	Telescopische deel elem. 50 cm	Pièce télescopique élem. 50 cm	150
21.05	Bocht 45°	Coude 45°	158
21.06	Bocht 90°	Coude 90°	195
21.07	Aansluitstuk	Raccord	69
21.08	Rosas 5 cm	Rosace 5 cm	27
21.09	Muur/plafond beugel	Bride mural/plafond	25
21.10	Terminal horizontaal	Terminal horizontal	245
21.11	Renovatieset onderaan (voor flex)	Kit de rénovation du dessous (pour flex)	163
21.13	Snorkel inox	Ventouse inox	518
21.12	Verf Fero 400 ml - 910	Peinture Fero - 400 ml - 910	11

PRAKTISCHE TIPS

- > Max. 2m horizontaal (mits toegestaan door fabrikant kachel).
- > Schuif het kanaal met de insteekverbinding in de mof van het component daaronder. Dit is noodzakelijk om mogelijke lekkage of condensvorming te vermijden.
- > Let bij de installatie goed op de pijl die op iedere sectie staat geprint.
- > Gebruik een aansluitstuk voor aansluiting op de kachel.
- > Plaats een muurbeugel van zodra een horizontaal kanaal overgaat op een verticaal kanaal.
- > De kanaaldelen mogen niet worden ingekort.
- > Voor afwijkende kanaallengtes is een telescoop beschikbaar.

CONSEILS PRATIQUES

- > Max 2m horizontalement (si autorisé par le fabricant du poêle).
- > Poussez le conduit avec le raccord enfichable dans le manchon de l'élément du dessous. Cette opération est nécessaire pour éviter toute fuite ou condensation.
- > Pendant l'installation, faites bien attention à la flèche imprimée sur chaque section.
- > Utilisez un raccord pour le raccordement au poêle.
- > Installez un support mural dès qu'un conduit horizontal se transforme en conduit vertical.
- > Les sections du conduit ne doivent pas être raccourcies.
- > Un télescope est disponible pour différentes longueurs de conduits.

CONCENTRISCHE AANSLUITING VOOR VRIJSTAANDE PELLETKACHELS

RACCORDEMENT CONCENTRIQUE POUR POËLE À PELLET

Productomschrijving

Het concentrisch gamma CC PELLET is ontworpen voor pelletkachels met een zichtbaar kanaal in de leefruimte. Het kanaal bestaat uit een binnenbuis van dia 80 die zorgt voor de rookgasafvoer, en een buitenbuis van dia 125 die zorgt voor de zuurstof. Het strakke, zwarte design zorgt voor een zeer cleane afwerking in de woning. Dit gamma is eenvoudig te installeren.

- > CE gekeurd EN 1856-1
- > Buitenkant uit INOX AISI 304
- > Binnenbuis INOX AISI 316L
- > Zwart RAL 9004 - poedercoat
- > T200 P1 W V2 L50040 O (30)
- > T450 N1 W V2 L50040 G (100)
- > Afdichting: silicium inclusief
- > Compatibel met enkelwandig Ø 125

Description du produit

La gamme concentrique CC PELLET est conçue pour les poêles à pellets avec un conduit visible dans l'espace de vie. Le conduit se compose d'un tube intérieur de diamètre 80 qui fournit le conduit de fumée et d'un tube extérieur de diamètre 125 qui fournit l'oxygène. Le design épuré noir offre une finition très propre dans la maison. Cette gamme est facile à installer.

- > Homologué CE EN 1856-1
- > Tube extérieur en INOX AISI 304
- > Tube intérieur INOX AISI 316L
- > Noir RAL 9004 - revêtement en poudre
- > T200 P1 W V2 L50040 O (30)
- > T450 N1 W V2 L50040 G (100)
- > Joint d'étanchéité : joint en silicone inclus
- > Compatible avec simple paroi Ø 125



		DIAMETER / DIAMETRE 80 / 125	
CATA	BESCHRIJVING / DESCRIPTION		€
23.01	Element 100 cm	Élément 100 cm	122
23.02	Element 50 cm	Élément 50 cm	95
23.03	Element 20 cm	Élément 20 cm	72
23.04	Telescoop 36 - 53 cm	Télescopique 36 - 53 cm	138
23.05	Bocht 45°	Coude 45°	90
23.06	Bocht 90°	Coude 90°	104
23.08	Trekkende kap	Capuchon de tirage	154
23.09.1	Muurdoorvoer incl. eindstuk 100 cm	Passage murale incl. terminal 100 cm	196
23.09.2	Muurdoorvoer incl. eindstuk 50 cm	Passage murale incl. terminal 50 cm	175
23.10	Adapter 80/130 > 80/125	Adaptateur 80/130 > 80/125	69
23.10.1	Adapter 85 cm dia 80/130 > 80/125	Adaptateur 85 cm dia 80/130 > 80/125	131
23.11	Muurbeugel 3 - 8 cm	Bride murale 3 - 8 cm	37
23.12	Klemband	Bride de serrage	16
23.13	Rosas 12 cm	Rosas 12 cm	66
23.14	Rosas 1-10° - 2-delig	Rosace 1-10° - 2 PC	66
23.15	Rosas 31-45° - 2-delig	Rosace 31-45° - 2 PC	66
23.16	Verf RAL 9004 - 400 ml	Peinture RAL 9004 - 400 ml	40
2.25.1	Plakplaat voor plat dak (ex. strmkkr)	Solin rond alu pour toit plat (ex. colet)	87
2.26	Dakplaat lood 0-45° (ex. strmkkr)	Solin plomb 0-45° (ex. colet)	231
2.26.2	Eco loodvrije dakplaat + inox 20-45° (ex. strmkkr)	Solin sans plomb + inox 20-45° (ex. colet)	192
2.27	Stormkraag	Colet de solin	38

PRAKTISCHE TIPS

- > Controleer de voorschriften van de fabrikant van het pellettoestel.
- > Schuif het kanaal met de insteekverbinding in de mof van het component daaronder. Dit is noodzakelijk om mogelijke lekkage of condensvorming te vermijden.
- > Let bij de installatie goed op de pijl die op iedere sectie staat geprint.
- > Gebruik een adapter voor aansluiting op de kachel.
- > De kanaaldelen mogen niet worden ingekort.
- > Voor afwijkende kanaallengtes is een telescoop beschikbaar.

CONSEILS PRATIQUES

- > Vérifiez les instructions du fabricant de l'appareil à pellets.
- > Poussez le conduit avec le raccord enfichable dans le manchon de l'élément du dessous. Cette opération est nécessaire pour éviter toute fuite ou condensation.
- > Pendant l'installation, faites bien attention à la flèche imprimée sur chaque section.
- > Utilisez un adaptateur pour le raccordement au poêle.
- > Les sections du conduit ne doivent pas être raccourcies.
- > Un télescope est disponible pour différentes longueurs de conduits.



STALEN ROOKKANALEN

CONDUITS DE FUMÉE ACIER



2mm PREMIUM STEEL

- > Geschikt voor houtkachels en - haarden
 - > Kleuren: mat zwart, antraciet of naturel
 - > Diameters: 130 > 200 mm
 - > Materiaal: staal 2 mm
 - > Zonder siliconering
 - > DIN EN 1856-2:2009
 - > T400-N1-D-VM-L01200-G
- > Pour poêles et foyers à bois
 - > Couleurs : noir mat, anthracite ou naturel
 - > Diamètres : 130 > 200 mm
 - > Matériau : acier 2 mm
 - > Sans joint
 - > DIN EN 1856-2:2009
 - > T400-N1-D-VM-L01200-G

2mm ECO STEEL

- > Geschikt voor houtkachels en - haarden
 - > Kleur: antraciet grijs
 - > Diameter: 150 mm
 - > Materiaal: staal 2 mm
 - > Zonder siliconering
 - > DIN EN 1856-2:2001
 - > T600-N1-D-KM-L99200-G500M
- > Pour poêles et foyers à bois
 - > Couleur : gris anthracite
 - > Diamètre : 150 mm
 - > Matériau : acier 2 mm
 - > Sans joint
 - > DIN EN 1856-2:2001
 - > T600-N1-D-KM-L99200-G500M



PS PELLET STEEL

- > Geschikt voor pelletkachels
 - > Kleur: mat zwart
 - > Diameters: 80 > 100 mm
 - > Materiaal: staal 1,2 mm
 - > Met siliconering (zwart)
 - > DIN EN 1856-2:2009
 - > T200-P1-W-KM-L01120-O40M
 - > T400-N2-D-KM-L01120-O60M
- > Pour poêles à pellets
 - > Couleur : noir mat
 - > Diamètres : 80 > 100 mm
 - > Matériau : acier 1,2 mm
 - > Avec joint en silicone (noir)
 - > DIN EN 1856-2:2009
 - > T200-P1-W-KM-L01120-O40M
 - > T400-N2-D-KM-L01120-O60M

PL PELLET LUX

- > Geschikt voor pelletkachels
 - > Kleur: mat zwart
 - > Diameters: 80 > 100 mm
 - > Materiaal: staal 1,2 mm
 - > Max. temp. 250°C
 - > Met siliconering (rood)
 - > DIN EN 1856-2:2009
 - > Naadloos voor een strakke afwerking
- > Pour poêles à pellets
 - > Couleur : noir mat
 - > Diamètres : 80 > 100 mm
 - > Matériau : acier 1,2 mm
 - > Température max. 250°C
 - > Avec anneau en silicone (rouge)
 - > DIN EN 1856-2:2009
 - > Sans soudure pour une finition soignée

PS PELLET STEEL : STAAL 1,2 MM MAT ZWART MET SILICONERING / ACIER 1,2 MM NOIR MAT AVEC JOINT SILICONE

T200 P1 W Km L01120 040M / T400 N2 D Km L01120 060M

PS



CAT B	BESCHRIJVING / DESCRIPTION	DIAMETER / DIAMETRE	
		80	100
16.01	Element 100 cm	€ 51	€ 59
16.02	Element 50 cm	€ 40	€ 46
16.03	Element 25 cm	€ 37	€ 43
16.04	Telescopisch deel elem. 25 cm	€ 47	€ 47
16.05	Element 190 cm	€ 100	€ 109
16.06	Bocht 90°	€ 62	€ 73
16.07	Bocht 45°	€ 58	€ 65
16.08	Bocht 90° + kuisluis	€ 74	€ 85
16.09	Bocht 90° kort	€ 62	€ 73
16.09.1	Bocht 90° kort + kuisluis	€ 107	€ 118
16.10	Rosas	€ 24	€ 24
16.11	Rosas vlak	€ 24	€ 24
16.12	Rosas 45°	€ 24	€ 24
16.13	Rosas in silicone	€ 9	€ 14
16.14.0.D150>80	Schouwdoorvoer 150 > 80	€ 58	-
16.15	T-90 met schuin kuisluis (45°)	€ 135	€ 170
16.16	T-90 + dop	€ 77	€ 91
16.17	T-90 laag	€ 83	€ 95
16.18	T-90 + kuisluis	€ 107	€ 123
16.19	T-90 2xM / 1xF + dop	€ 83	€ 95
16.20	T-90 horizontaal (1xM / 2xF) + dop	€ 83	€ 95
16.21.0.D100	T-90 Ø 100 + uitgang Ø 80 + dop	-	€ 114
16.22	Verloopstuk 7,5 cm	€ 82	€ 95
16.23	Muurbeugel	€ 23	€ 23
16.24	Muurbeugel monotige	€ 23	€ 23
16.25	Koppelstuk M/M	€ 40	€ 43
16.26	Koppelstuk V/V	€ 40	€ 43
16.27	Aansluiting muurdoorvoer	€ 98	€ 98
16.28	Horizontaal uitaatstuk	€ 30	€ 37
16.29.0.080F>100F	Reductie 80F > 100F	€ 58	€ 58
16.29.0.080F>100M	Reductie 80F > 100M	€ 58	€ 58
16.29.1.080M>100F	Reductie 80M > 100F	€ 60	€ 60
16.30	Unifitter vierkant	€ 119	€ 141
16.30.1	Unifitter pro vierkant	€ 119	€ 141
16.31	Unifitter rond	€ 119	€ 141
16.32	Siliconering	€ 7	€ 7
16.33	Siliconedichting T-90° laag	€ 8	€ 9
16.34	Siliconedichting T-90° + schuin kuisluis 45°	€ 12	-
16.35	Originele verf voor aansluitmateriaal 200 ml (ER)	€ 36	€ 36
16.36	Siliconedichting viton	€ 7	€ 8
16.37	Siliconedichting kuisluis	€ 10	-

PL PELLET LUX: STAAL 1,2 MM MAT ZWART NAADLOOS / ACIER 1,2 MM NOIR MAT LISSE

Zonder naad - ideaal voor een strakke, volledig naadloze afwerking / Sans soudure - idéal pour une finition complètement sans soudure.

PL



CAT B	BESCHRIJVING / DESCRIPTION	DIAMETER / DIAMETRE	
		80	100
20.01	Element 100 cm	€ 49	€ 57
20.02	Element 50 cm	€ 39	€ 45
20.03	Element 25 cm	€ 36	€ 42
20.04	Telescopisch element 33-66 cm	€ 97	€ 129
20.05	Element 190 cm	€ 97	€ 106
20.07	Bocht 45°	€ 56	€ 63
20.09	Bocht 90° kort	€ 60	€ 71
20.16	T-90 + dop	€ 89	€ 111
20.18	T-90 + kuisluis	€ 131	€ 144
20.19	T-90 Ø 100 + uitgang Ø 80 V + dop	-	€ 181
20.22	Verloopstuk 8 cm	€ 80	€ 92
20.23	Muurbeugel	€ 32	€ 36
20.25	Koppelstuk M/M	€ 39	€ 42
20.28	Horizontaal uitaatstuk	€ 28	€ 36
20.29	Siliconedichting	€ 10	€ 11
20.30	Verf zwart origineel	€ 45	-



CATE	BESCHRIJVING / DESCRIPTION	DIAMETER / DIAMETRE	130			150			180			200		
			BLACK	ANTH.	NAT.	BLACK	ANTH.	NAT.	BLACK	ANTH.	NAT.	BLACK	ANTH.	NAT.
			€			€			€			€		
19.01	Element 100 cm	Elément 100 cm	62	62	63	66	66	67	73	73	75	86	-	-
19.02	Element 100 cm met condensring	Elément 100 cm avec bague de condensation	93	93	93	100	100	99	110	110	110	-	-	-
19.03	Element 50 cm	Elément 50 cm	43	43	-	45	45	-	50	50	-	-	-	-
19.04	Element 25 cm	Elément 25 cm	33	33	-	35	35	-	37	37	-	-	-	-
19.05	Telescooplengte max. 100 cm	Elément télescopique max. 100 cm	-	-	-	134	0	-	-	-	-	-	-	-
19.06	Element 75/100* cm + klep	Elément 75/100* cm + clapet	108	108	-	105	105	-	112	112	-	-	-	-
19.07	Element 33 cm + klep	Elément 33 cm + clapet	79	79	-	77	77	-	85	85	-	-	-	-
19.08	Element 13 cm + condensring	Elément 13 cm + bague de condensation	49	49	-	51	51	-	55	55	-	70	70	-
19.09	Muurbeugel	Bride murale	65	65	-	67	67	-	78	78	-	112	112	-
19.10	Bocht 0°-90° + toegangsluik	Coude 0°-90° + porte	67	67	60	67	67	65	78	78	79	110	110	90
19.11	Bocht 90° vast + toegangsluik	Coude 90° fixe + porte	67	67	-	67	67	-	71	71	-	-	-	-
19.12	Bocht 90° vast	Coude 90° fixe	60	60	-	61	61	-	66	66	-	90	-	-
19.13	Gladde bocht 90° + toegangsluik	Coude égal 90° + porte	172	172	-	196	196	-	-	-	-	-	-	-
19.14	Bocht 45° vast	Coude 45° fixe	51	51	-	53	53	-	60	60	-	77	-	-
19.15	Set bocht HAAKS (incl. rosas en nisbus)	Set coude DROIT (incl. rosace et manchon)	213	213	-	224	224	-	239	239	-	-	-	-
19.16	Set bocht 3 SEGMENTEN (incl. rosas en nisbus)	Set coude 3 SEGMENTS (incl. rosace et manchon)	214	214	-	231	231	-	260	260	-	-	-	-
19.17	Set bocht GEBOGEN (incl. rosas en nisbus)	Set coude ARRONDI (incl. rosace et manchon)	255	255	-	283	283	-	-	-	-	-	-	-
19.18	T-stuk 90° + kuisluik	T de base 90° + regard	176	0	-	190	0	-	208	-	-	-	-	-
19.19	Rosas 3,5 cm	Rosace 3,5 cm	18	18	-	20	20	-	22	22	-	-	-	-
19.20	Rosas 6 cm	Rosace 6 cm	38	38	-	40	40	-	45	45	-	60	-	-
19.21	Rosas 9,5 cm	Rosace 9,5 cm	41	41	-	43	43	-	51	51	-	-	-	-
19.22	Verstelbare rosas 130 > 200	Rosace réglable 130 > 200	38	-	-	38	-	-	38	-	-	38	-	-
19.23	Nisbus	Manchon	-	-	39	-	-	40	-	-	50	-	-	54
19.24	Nisbus diep (inox)	Manchon profond (inox)	-	-	79	-	-	85	-	-	89	-	-	95
19.25	Kachelklep	Clapet pour buse acier	-	-	30	-	-	32	-	-	36	-	-	42
19.26	Unifitter rond	Raccord boisseau rond	110	-	-	110	-	-	110	-	-	-	-	-
19.27	Unifitter vierkant	Raccord boisseau carré	110	-	-	110	-	-	110	-	-	-	-	-
19.28	Aansluitstuk draaibare kachel	Raccord poêle pivotant	91	-	-	93	-	-	-	-	-	-	-	-
19.29.2	Reductie verbreding 130V/150M	Réduction élargissement 130V/150M	79	-	-	79	-	-	-	-	-	-	-	-
19.30.2	Reductie verkleinend 180V/150M	Réduction dimnutif 180V/150M	-	-	-	87	-	-	87	-	-	-	-	-
19.31	Element 200 cm (V/V)	Elément 200 cm (F/F)	211	211	154	225	225	162	233	233	154	245	245	188
19.32	Element 200 cm + vernauwing	Elément 200 cm + retract.	-	-	176	248	-	185	-	-	200	-	-	218
19.33	Dichting voor toegangsluik 130/150/180	Joint pour porte d'inspection 130/150/180	32	32	-	32	32	-	32	32	-	-	-	-
19.34	Offset 10 cm	Buse de décalage 10 cm	313	313	262	318	318	270	334	334	281	-	-	-
19.35	Offset 15 cm	Buse de décalage 15 cm	313	313	262	318	318	270	334	334	281	-	-	-
19.36	Offset 25 cm	Buse de décalage 25 cm	313	313	262	318	318	270	334	334	281	-	-	-
19.37	Offset 35 cm	Buse de décalage 35 cm	313	313	262	318	318	270	334	334	281	-	-	-
19.38.1	Optie offset maatwerk	Option buse de décalage sur mesure	-	-	333	-	-	343	-	-	350	-	-	361
19.41	Koppelstuk M/M onzichtbaar	Manchon M/M invisible	-	-	-	-	-	50	-	-	-	-	-	-
19.39	Verf Ferro zwart metallic - 400 ml - 502	Peinture Ferro noir metallic - 400 ml - 502	12	-	-	-	-	-	-	-	-	-	-	-
19.40	Verf Ferro licht antraciet - 400 ml - 504	Peinture Ferro anthracite - 400 ml - 504	-	12	-	-	-	-	-	-	-	-	-	-

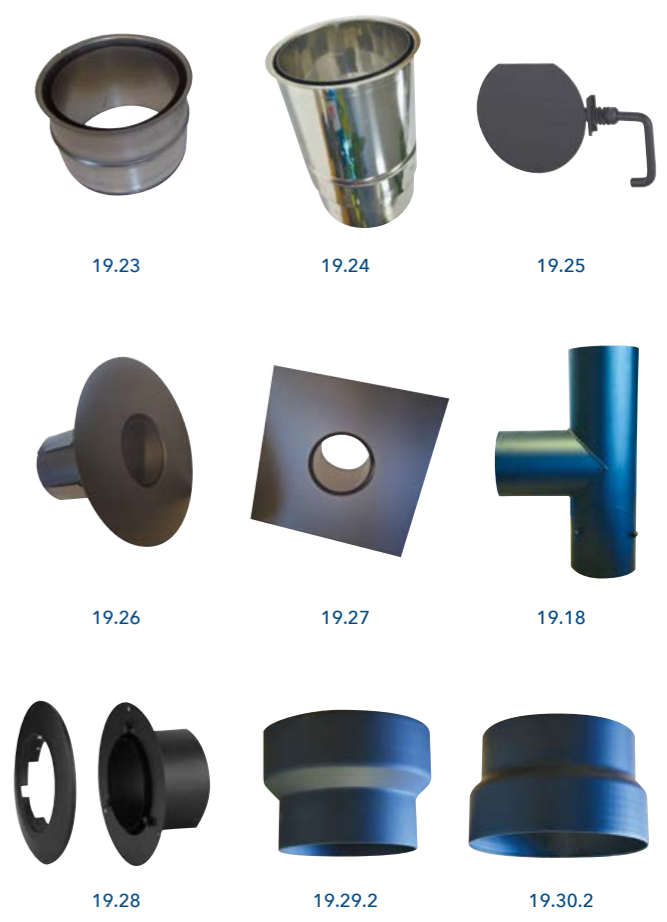

* = 75 cm } Ø 130/180 mm - 100 cm } Ø 150 mm

BLACK : zwart / noir
ANTH : licht antraciet / anthracite clair
NAT. : blank / naturel

Particuliere verkoopprijzen ex. BTW / Prix de vente public hors TVA

2mm ECO STEEL



DIAMETER / DIAMETRE 150

CATE	BESCHRIJVING / DESCRIPTION		€
22.01.0	Element 100 cm	Element 100 cm	44
22.02.0	Element 50 cm	Element 50 cm	30
22.03.0	Muurbeugel	Bride murale	45
22.04.0	Bocht 0-90° + toegangsluik	Coude 0-90° + regard	45
22.05.0	Bocht 90° vast + toegangsluik	Coude 90° fixe + regard	41
22.06.0	Bocht 45° vast	Coude 45° fixe	35
22.07.0	Bocht 90° vast	Coude 90° fixe	41
22.07.1	Bocht 90° gebogen + toegangsluik	Coude 90° courbé + regard	79
22.08.0	Set bocht haaks (incl. rosas en nisbus)	Set coude droite (incl. rosace et manchon)	130
22.09.0	T-stuk 90° + toegangsluik	T 90° + regard	127
22.10.0	Rosas 5 cm	Rosace 5 cm	18
22.11.0	Unifitter rond	Raccord boisseau rond	76
22.20.0	Versleping 10 cm - hoogte 33 cm	Buse décalage 10 cm - hauteur 33 cm	59
22.21.0	Versleping 20 cm - hoogte 43 cm	Buse décalage 20 cm - hauteur 43 cm	93
22.22.0	Versleping 35 cm - hoogte 58 cm	Buse décalage 35 cm - hauteur 58 cm	142

FLEXINO ACCESSOIRES

ACCESSOIRES

Flexinox rookgasventilator Aspirateur de fumée Flexinox

Multifunctionele elektrische rookgasafzuiger
(inclusief snelheidsregelaar)
Aspirateur de fumées électrique multifonctionnel
(inclusif régulateur de vitesse).

- > Debiet tot 750 m³ / uur
- > Schakelaar en dimmer inbegrepen
- > 1 jaar garantie

Degelijk en efficiënt concept

- Werkt tot 200°C continu
- Débit jusqu'au 750 m³ / heure
- Interrupteur et variateur inclusif
- Garantie de 1 an
- Concept durable et efficace
- Résiste jusqu'au 200° C en continu



7.21.1.0500

Flexivent rookgasventilator Aspirateur de fumée Flexivent

Stijlvolle rookgasventilator voor aansluiting
op een rond of vierkant kanaal.
Verkrijgbaar in inox of zwart gelakt.

Aspirateur de fumées élégant à raccorder
à un conduit rond ou carré.
Disponible en acier inoxydable ou en noir laqué.



7.09.6

7.09.7

7.09.8

- Volledig uit RVS
- Doordacht concept: motor en schoepen staan volledig buiten de warme rookgassen
- Ideaal voor opstartproblemen: ventilator kan uitgezet worden zonder rook gassen te remmen
- Dimmer inbegrepen
- Met ronde aansluiting (voor dubbelwandig kanaal) of vierkante montageplaat (Ø 150 of Ø 200)
- Geschikt voor alle brandstoffen
- Laag stroomverbruik
- CE-getest en gepatenteerd
- Debiet: Ø 150 mm = 300 m³/u - Ø 200 mm = 450 m³/u
- Werkt tot 400° continu
- Entièrement en inox
- Concept idéal: moteur et ventilateur n'entrent pas en contact avec les fumées chaudes
- Idéal pour les problèmes de démarrage: le ventilateur peut être éteint sans freiner les fumées
- Variateur de vitesse inclus
- Avec raccord rond (pour double paroi) ou plaque de montage carrée (Ø 150 ou Ø 200)
- Adéquat pour tous les carburants
- Faible consommation
- CE testé et breveté
- Débit: Ø 150 mm = 300 m³/h - Ø 200 mm = 450 m³/h
- Résiste jusqu'au 400°C en continu

Blue Chimney rookgasventilator Blue Chimney aspirateur de fumées

Voor kachels/haarden tot 15 kW / Pour poêles et foyers jusqu'à 15 kW

- Onopvallende trekverbeteraar
- Haast onhoorbare werking
- Hittebestendig tot 500°C
- Eenvoudige « plug & play » installatie
- Debiet: 160 m³/u
- Incl. afstandsbediening
- Installatie minimum 3 meter hoog
- Inclusief 8 m kabel
- Amélioration du tirage discret
- Fonctionnement très silencieux
- Résistant à la chaleur jusqu'à 500°C
- Installation facile « plug & play »
- Débit: 160 m³/h
- Incl. contrôle de distance
- Installation d'une hauteur minimale de 3 mètres
- Incl. 8 m de cable

Blue Chimney MAX

Voor kachels/haarden tot 35 kW
Pour poêles et foyers jusqu'à 35 kW

- Onopvallende rookgasventilator
- Uitermate geschikt voor (grote) openhaarden en bbq's
- Hittebestendig tot 500 °C
- Eenvoudige « plug & play » installatie
- Debiet: 225-275 m³/u
- Incl. afstandsbediening
- Installatie minimum 3 meter hoog
- Inclusief 8 m kabel
- Aspirateur de fumées discret
- Convient parfaitement aux (grands) foyers et bbqs
- Résistant à la chaleur jusqu'à 500°C
- Installation facile « plug & play »
- Débit: 225-275 m³/h
- Incl. contrôle de distance
- Installation d'une hauteur minimale de 3 mètres
- Incl. 8 m de cable

BELANGRIJK / IMPORTANT

- > Voor een correcte werking moet de rookgasventilator eerst gestart worden alvorens de kachel aangemaakt wordt.
- > Pour un fonctionnement correct, le ventilateur du conduit de fumée doit être mis en marche avant l'allumage du poêle.



bluechimney.nl



CATE	Flexinox rookgasventilator / aspirateur de fumée	€
7.21.1.0500	Multifunctionele elektrische rookgasafzuiger (inclusief snelheidsregelaar) Aspirateur de fumées électrique multifonctionnel (inclusif régulateur de vitesse)	1.380
CATE	Flexivent rookgasventilator / aspirateur de fumée	€
7.09.6.D150	Flexivent RGV met rond rookkanaal + kap + adaptor - 150 mm / Flexivent avec raccord rond + capuchon + raccord - 150 mm	899
7.09.6.D200	Flexivent RGV met rond rookkanaal + kap + adaptor - 200 mm / Flexivent avec raccord rond + capuchon + raccord - 200 mm	965
7.09.7.D150	Flexivent RGV met vloerplaat + kap - 150 mm / Flexivent avec plaque de montage carrée + capuchon - 150 mm	832
7.09.7.D200	Flexivent RGV met vloerplaat + kap - 200 mm / Flexivent avec plaque de montage carrée + capuchon - 200 mm	909
7.09.8.D150	Flexivent RGV ZWART met rond rookkanaal + kap + adaptor - 150 mm / Flexivent NOIR avec raccord rond + capuchon + raccord - 150 mm	1.094
7.09.8.D200	Flexivent RGV ZWART met rond rookkanaal + kap + adaptor - 200 mm / Flexivent NOIR avec raccord rond + capuchon + raccord - 200 mm	1.206
CATE	Blue Chimney rookgasventilator / aspirateur de fumées	€
7.21.1.0600	Rookgasventilator zwart Ø 150-200 mm / Aspirateur de fumées noir Ø 150-200 mm	905
7.21.1.0601	Rookgasventilator inox Ø 150-200 mm / Aspirateur de fumées inox Ø 150-200 mm	905
7.21.1.0602	Aansluitplaat inox gemetste schoorsteen Ø 150-200 mm / Plaque inox cheminée en brique Ø 150-200 mm	175
CATE	Blue Chimney MAX rookgasventilator / aspirateur de fumées	€
7.21.1.0604	Rookgasventilator zwart MAX Ø 150-200 mm / Aspirateur de fumées noir MAX Ø 150-200 mm	1.135
7.21.1.0605	Rookgasventilator inox MAX Ø 150-200 mm / Aspirateur de fumées inox MAX Ø 150-200 mm	1.135
7.21.1.0606	Rookgasventilator zwart MAX Ø 200-300 mm / Aspirateur de fumées noir MAX Ø 200-300 mm	1.175
7.21.1.0607	Rookgasventilator inox MAX Ø 200-300 mm / Aspirateur de fumées inox MAX Ø 200-300 mm	1.175
7.21.1.0608	Aansluitplaat inox gemetste schoorsteen Ø 200-300 mm / Plaque inox cheminée en brique Ø 200-300 mm	175

Betonkap / Capuchon en béton



- > Onopvallende, degelijke kap ter bescherming
- > Betonnen voet met trekbevorderend ontwerp
- > Openklappend inox deksel voor gemakkelijke toegang
- > Capuchon avec un design sobre, protection efficace
- > Pieds en béton antirefoulement
- > Couvercle en inox ouvrable pour accès facile

CATE		€
7.06.0.D150	Betonkap Ø 150 mm - voetmaat 28 x 28 cm / Capuchon en béton Ø 150 mm - pied 28 x 28 cm	228
7.06.0.D200	Betonkap Ø 200 - voetmaat 32 x 32 cm / Capuchon en béton Ø 200 - taille pieds 32 x 32 cm	245
7.06.0.D250	Betonkap Ø 250 - voetmaat 35 x 35 cm / Capuchon en béton Ø 250 - taille pieds 35 x 35 cm	267
7.06.0.D300	Betonkap Ø 300 - voetmaat 41 x 41 cm / Capuchon en béton Ø 300 - taille pieds 41 x 41 cm	373

Turbovent RVS



- > Lager wordt niet warm of vuil
- > Geen onderhoud
- > Continu tot 250° - lager buiten de turbine
- > Draait steeds in dezelfde richting, al bij een zeer geringe hoeveelheid wind verhoogt de schoorsteentrek
- > Le roulement ne devient pas chaud ou sale
- > Pas d'entretien
- > Continu jusqu'à 250° - roulement hors turbine
- > Tourne toujours dans la même direction, même une très petite quantité de vent fait augmenter le tirage de la cheminée

CATE		€
7.06.7.D150	Schoorsteenkap Turbovent RVS met vloerplaat - Ø 150 mm / Capuchon Turbovent RVS avec plaque de montage - Ø150 mm	305
7.06.7.D200	Schoorsteenkap Turbovent RVS met vloerplaat - Ø 200 mm / Capuchon Turbovent RVS avec plaque de montage - Ø200 mm	340
7.06.8.D150	Schoorsteenkap Turbovent RVS insteek - Ø 150 mm / Capuchon Turbovent RVS sur élément coulissant - Ø150 mm	305
7.06.8.D200	Schoorsteenkap Turbovent RVS insteek - Ø 200 mm / Capuchon Turbovent RVS sur élément coulissant - Ø200 mm	341

Verstelbare regenkap in inox / Capuchon réglable en inox



- > Gemakkelijk te monteren
- > Volledig in inox
- > Facile à monter
- > Entièrement en inox

CATE		€
7.01.0.D080	Ø 80 - 100	36
7.01.0.D110	Ø 110 - 130	43
7.01.0.D140	Ø 140 - 160	47
7.01.0.D175	Ø 175 - 200	61

Vogeltralie / Grillage anti-oiseaux

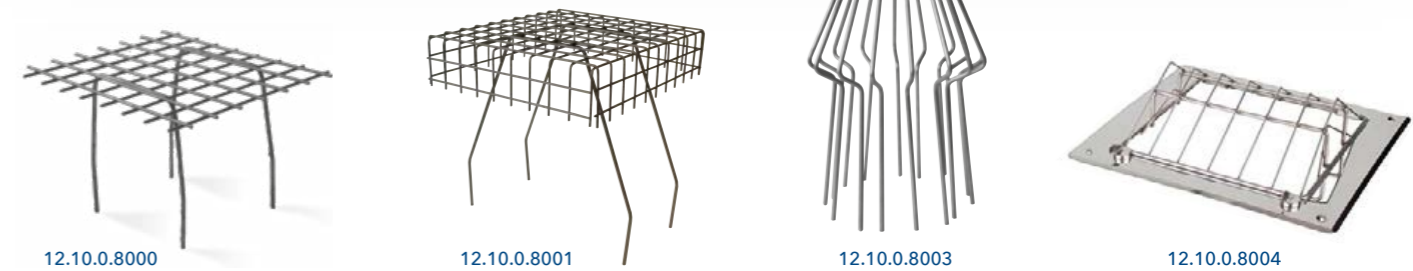

CATE		€
12.10.0.8000	Vogeltralies inox - Schouwpot 20 cm x 20cm/20 cm x 25 cm / Grillage oiseaux inox - Boisseau 20 cm x 20cm/20 cm x 25 cm	49
12.10.1.8004	Kraaienkop inox - Schouwpot 20 cm x 20 cm (eindereeks) / Capuchon corneilles - Boisseau 20 cm x 20 cm (fin de série)	145
12.10.0.8001	Vogeltralies inox deluxe - 28 x 32 x 28 / Grillage oiseaux inox deluxe - 28 x 32 x 28	73
12.10.0.8002	Vogeltralies inox deluxe - 40 x 41 x 28 / Grillage oiseaux inox deluxe - 40 x 41 x 28	80
12.10.0.8003	Vogeltralies inox conisch 150 > 200 / Capuchon oiseaux conique 150 > 200	98

Draaikop / Girouette anti-refouleur



- > volledig uit RVS
- > zeer degelijke lagering
- > bewezen degelijk concept
- > kan opengeklapt worden om de schoorsteen te reinigen
- > entièrement en inox
- > roulements très durables
- > concept connu efficace
- > peut être déplié à plat pour le nettoyage de la cheminée

CATE		€
7.09.3.D150	Ø 150 met vloerplaat 250 mm / avec plaque de sol 250 mm	225
7.09.3.D200	Ø 200 met vloerplaat 330mm / avec plaque de sol 330 mm	257
7.09.0.D150	Ø 150 insteek / vers conduit rond	248
7.09.0.D200	Ø 200 insteek / vers conduit rond	283

Silca isol platen / Panneaux isol Silca

De onbrandbare SILCA isolatieplaten zijn uitermate geschikt voor de isolatie, mantelbouw en bekleding van inbouwhaarden, en voor de omkokering van rookkanalen op een brandveilige manier.

- > Vervaardigd uit calciumsilicaat
- > Hittebestendig tot 1000°C (Ytong slechts tot 100°C)
- > Zeer licht en bijzonder isolerend materiaal en daardoor makkelijk te plaatsen
- > Brandklasse A1 = hoogst mogelijke brandklasse (onbrandbaar)
- > De panelen worden individueel geperst voor een gelijkmatige dichtheid
- > Beschikbaar in verschillende afmetingen
- > Plaatsbesparend door beperkte diktes
- > Alle benodigde accessoires voor de bouw van een mantel (mortel, lijm, bezetters, ...) zijn beschikbaar
- > Eenvoudig te bewerken met standaard houtbewerkingsgereedschap (handzaag, figuurzaag)
- > Onoplosbaar in water - kan zelfs buiten gestockeerd worden
- > Milieuvriendelijk product - wegwerpbaar en onschadelijk voor de gezondheid

Les panneaux de construction et d'isolation SILCA sont idéal pour encaster, isoler et habiller des inserts, et pour encaster des conduits de cheminées de façon ininflammables.

- > Panneaux de silicate de calcium
- > Matériau isolant ultra léger et facile à déplacer
- > Résistant à la chaleur jusqu'à 1000°C (Ytong seulement 100°C)
- > Classification A1 = meilleure (ininflammable)
- > Panneau pressé individuellement pour un densité régulière
- > Disponible en différentes dimensions
- > Gain de place grâce aux épaisseurs limitées
- > Tous les accessoires nécessaires pour placement (colle, plâtre, ...) sont disponibles dans notre assortiment
- > Facile à couper avec les outils de menuiserie standard (scie à main, scie circulaire)
- > Insoluble dans l'eau - peut être stocké à l'extérieur
- > Produit écologique et naturel - jetable et sans danger pour la santé

CAT F		DIKTE / EPAISSEUR	Q/PAL	€/plaat - plaque
7.20.2.0250T	SILCA 250KM XL - 2500 x 1250 x 25	25 mm	40	175
7.20.2.0252T	SILCA 250KM XL - 2500 x 1250 x 30	30 mm	33	193
7.20.2.0254T	SILCA 250KM XL - 2500 x 1250 x 40	40 mm	25	256
7.20.2.0256T	SILCA 250KM XL - 2500 x 1250 x 50	50 mm	20	304
7.20.2.0258T	SILCA 250KM M - 1000 x 1250 x 25	25 mm	80	64
7.20.2.0260T	SILCA 250KM M - 1000 x 1250 x 30	30 mm	68	71
7.20.2.0262T	SILCA 250KM M - 1000 x 1250 x 40	40 mm	50	102
7.20.2.0264T	SILCA 250KM M - 1000 x 1250 x 50	50 mm	40	128
7.20.2.0270T.01.SP	SILCA 300KM S - 500 x 1250 x 25	25 mm	160	36

Particuliere verkoopprijzen ex. BTW / Prix de vente public hors TVA



TECHNISCHE FICHE FICHE TECHNIQUE

- Drukracht
Force de compression : >1,4 MPa
- Volumedichtheid
Densité volumique: 250 kg/m³
- Porositeit / porosité : 90%
- Thermische conductie
Conductivité thermique λ 200°C : <0,1 W (m x K)
- Classificatie bouwmaterialen:
A1 DIN EN 13501-1

CERTIFICATEN / CERTIFICATS

- > DiBt (Berlin) Approval No. Z-43.14-117
- > Swiss Fire Prevention No. Z15202
- > DIN EN 13501-2 & Certificat DIN EN ISO 9001:2000 Environmental Product Declaration AUB-CSP-10106-E ISO 14025
- > SINTEF Certification TG 120-0238
- > CE certificate 0432-CPD-420002242/2-6

* Prijs per palet: zie afzonderlijke prijslijst
Prix par palette : voir tarif séparé

SILCA : ACCESSOIRES

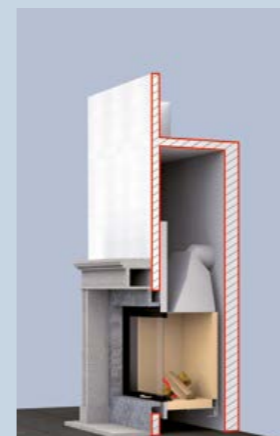

Vraag naar de afzonderlijke informatiebrochure voor meer info. / Demandez le brochure détaillé pour plus d'info.

CAT H			€
7.20.2.0275	SILCACON kleber 5 kg	lijm zak / sac de colle	33
7.20.2.0276	SILCACON grundierung 5 ltr	hechting / primer	69
7.20.2.0277	SILCACON grundierung 1 ltr	hechting / primer	18
7.20.2.0278	SILCATEX glasgitter	glasvezelrol / fiberglass rouleau	146
7.20.2.0279	SILCADUR imprägnierung 5 ltr	impregnering / imprégnant	37
7.20.2.0281	SILCADUR kleber emmer HFS 6,5 kg	lijm emmer / colle godet	49
7.20.2.0282	SILCACON kalkglätte 15 kg	polieren zak / sac enduit	45
7.20.2.0283	SILCACON kalkputz 30 kg	bezetter zak / sac plâtre	69
7.20.2.0285	SILCADUR CSMH kleber 310 ml	lijmkoker / cartouche colle 310 ml	30
7.20.2.0290	SILCADUR HFS kleber 900 gr	lijmworst / saucisse de colle	13
7.20.2.0291	SILCADUR 110	montageschuim mousse de montage 1100° 345 ml	55
7.20.2.0292	SILCADUR 110 STATIC MIXER	vervangstuk pièce de rechange mixer 5 pc	19,50

Insulfrax isolatiedeken / Laine d'isolation Insulfrax

- Geen schadelijke keramische vezel!
- Verschillende diktes: 13, 19 en 25 mm
- Meerdere densiteiten: 96kg/m³ of 128kg/m³
- Verkrijgbaar per meter, doos, pallet (16 of 20 dozen)
- Op aanvraag ook met aluminium folie verkrijgbaar
- Ne nuit pas à la santé (pas de fibres céramiques)
- Epaisseurs disponibles: 13, 19 et 25 mm
- Densités disponibles: 96 kg/m³ ou 128 kg/m³
- Disponible par mètre, boîte palette (16 ou 20 boîtes)
- Sur demande également disponible avec couche aluminium



Zie afzonderlijke prijslijst voor prijs per palet (16 dozen)
Voir tarif séparé pour le prix par palette (16 boîtes).

CAT F	PER METER / PAR MÈTRE	€
7.20.2.0200	Insulfrax isolatiedeken / Insulfrax laine d'isolation 13/96	11
7.20.2.0201	Insulfrax isolatiedeken / Insulfrax laine d'isolation 13/96 + alufolie / couche alu	18
7.20.2.0203	Insulfrax isolatiedeken / Insulfrax laine d'isolation 13/128	13
7.20.2.0209	Insulfrax isolatiedeken / Insulfrax laine d'isolation 25/96 + alufolie / couche alu	29
7.20.2.0202	Insulfrax isolatiedeken / Insulfrax laine d'isolation 13/128	11
7.20.2.0204	Insulfrax isolatiedeken / Insulfrax laine d'isolation 25/96	19
7.20.2.0214	Insulfrax isolatiedeken / Insulfrax laine d'isolation 25/128	23

Perlietkorrels / Perlite

Perliet is een vulkanisch gesteente dat tijdens het verhitten tot wel 20 keer toeneemt in volume. Het is een geurloos en onbrandbaar, natuurlijk en recyclebaar product. Het kan daarom uitstekend worden gebruikt als isolatie voor de schoorsteen.

La perlite est une roche volcanique dont le volume augmente jusqu'à 20 fois lors du chauffage. Elle est inodore et ininflammable, naturelle et recyclable. Elle est donc excellente pour l'isolation des cheminées.

CAT E	PER ZAK / PAR SAC	€
7.20.2.1700	Perliet isolatiekorrels / Perlite pour isolation (100 L)	34

Particuliere verkoopprijzen ex. BTW / Prix de vente public hors TVA

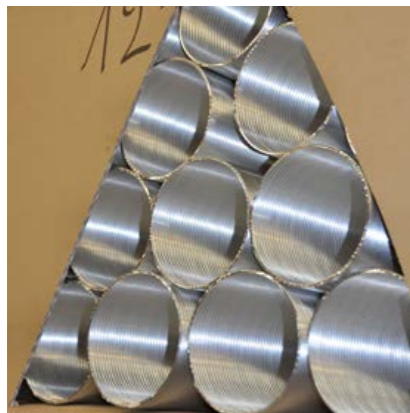

Aluminiumflexibel / Flexible alu

- 2 versies: uitrekbaar tot 3 of tot 5 meter
- Verkrijgbaar van Ø 60mm tot en met Ø 200mm
- Ideaal voor afvoer van warme lucht
- Sterk uitrekbaar zonder breuk
- Te buigen in korte bochten
- Uitstekende dichtheid
- Weerstaat probleemloos temperaturen tot 250°C
- Vervaardigd uit 100% aluminium
- per stuk of per stapelbare doos verkrijgbaar
- Inox klemband eveneens verkrijgbaar



- 2 versions: étirable jusqu'à 3 ou à 5 mètres
- Disponible en Ø60 mm jusqu'à Ø200 mm
- Idéal pour l'évacuation de l'air chaud
- Étirable fortement sans se casser
- Coudes très courts à réaliser
- Étanchéité 100%
- Résistance aux températures (jusqu'à 250°C)
- Fabrication: 100% aluminium
- Disponible par pièce ou par boîte facile à ranger
- Bride de serrage en inox disponible également

1m uitrekbaar tot 3m / 1m extensible jusqu'à 3m

CAT D	Ø	€/stuk - pièce	Q/doors - boîte
4.01.0.D065	65 mm	23	252
4.01.0.D080	80 mm	22	220
4.01.0.D090	90 mm	24	192
4.01.0.D100	100 mm	24	160
4.01.0.D110	110 mm	25	126
4.01.0.D125	125 mm	29	96
4.01.0.D130	130 mm	29	92
4.01.0.D150	150 mm	32	68
4.01.0.D180	180 mm	39	48
4.01.0.D200	200 mm	50	40

1,5m uitrekbaar tot 5m / 1,5m extensible jusqu'à 5m

CAT D	Ø	€/stuk - pièce	Q/doors - boîte
4.02.0.D050	50 mm	40	-
4.02.0.D065	65 mm	46	-
4.02.0.D080	80 mm	41	80
4.02.0.D090	90 mm	45	55
4.02.0.D100	100 mm	37	55
4.02.0.D110	110 mm	40	42
4.02.0.D125	125 mm	45	35
4.02.0.D130	130 mm	63	25
4.02.0.D150	150 mm	62	24
4.02.0.D180	180 mm	79	16
4.02.0.D200	200 mm	108	12

CAT D BESCHRIJVING / DESCRIPTION

CAT D	BESCHRIJVING / DESCRIPTION	€
4.04.0	Spanbeugel voor aluflex (verstevigde versie) Bride de serrage pour aluflex (version renforcée)	11
4.04.1	Spanband smal inox voor aluflex tot dia 200 mm Collier de serrage étroit en inox pour aluflex au dia 200 mm	8



Aluminiumflexibel geïsoleerd / Flexible alu isolé

- 20 mm rotswolisolatie
- Voor afvoer over lange afstand van warme lucht
- Dunwandige aluminium met stalen spiraal
- 20 mm isolation de laine de roche
- Pour l'évacuation de l'air chaud
- Feuille d'aluminium sur spirale en acier

1m uitrekbaar tot 5m / 1m extensible jusqu'à 5m

CAT D	Ø	€/stuk - pièce
4.10.0.D125	125 mm	107
4.10.0.D150	150 mm	114

1m uitrekbaar tot 10m / 1m extensible jusqu'à 10m

CAT D	Ø	€/stuk - pièce
4.10.1.D060	60 mm	169
4.10.1.D080	80 mm	116
4.10.1.D100	100 mm	122
4.10.1.D125	125 mm	135



Aluminiumflexibel zwart Flexible alu noir

→ 75-150 cm

CAT D	Ø	€/stuk - pièce	Q/doors - boîte
4.03.0.D065	65 mm	21	240
4.03.0.D080	80 mm	25	170
4.03.0.D100	100 mm	30	160
4.03.0.D125	125 mm	34	106



Accessoires

Gasflexibel / Flexible à gaz

- > Verschillende lengtes (50cm / 70cm / 100cm / 150cm)
- > Gekeurd volgens KVVBG 31/01
- > 1 vrouwelijke zijde + 1 mannelijke zijde
- > Verkrijgbaar in 1/2"
- > Reductiestukken van 1/2" naar 3/8" (MM of VV) eveneens verkrijgbaar
- > Plusieurs longueurs (50cm / 70 cm / 100cm / 150cm)
- > Certifié selon les règlements ARGB 91/01
- > 1 côté femelle + 1 côté masculin
- > Disponible en 1/2"
- > Réductions de 1/2" vers 3/8" (MM ou FF) disponibles

CAT D	LENGTE / LONGUEUR	1/2"
5.10.0.L050	50cm	55
5.10.0.L075	75cm	61
5.10.0.L100	100cm	76
5.10.0.L150	150cm	88

CAT D	Reductiestuk V 1/2 → 3/8 Réduction F 1/2 → 3/8	€
5.11.1.0000		4
CAT D	Reductiestuk M 1/2 → 3/8 Réduction M 1/2 → 3/8	€
5.11.1.0001		4

Gekeurd volgens het laatste KVVBG 91/01 lastenboek • AGB-BGV / Certifié selon les dernières réglementations ARGB 91/01 • AGB-BGV

Verstelbare rosas / Rosace réglable

- > Voor binnengebruik
- > Gemakkelijk aan te passen
- > Ook te plaatsen zonder kanaal te demonteren
- > Afmetingen Ø 80 tot Ø 140 mm
- > Pour utilisation à l'intérieure
- > Facile à installer
- > À installer aussi sans démonter conduit de fumée
- > Dimensions Ø 80 à Ø 140 mm

CAT B	€
7.03.0.D100	27



Flexibele dakdoorgang / Solin flexible

- > Hittebestendig tot 115°C
- > Montage kit inbegrepen (vijzen en dichtingskit)
- > Te gebruiken met dubbelwandig geïsoleerde kanalen
- > Résiste à une température de 115°C
- > Kit de montage inclus (vis et kit d'étanchéité)
- > À utiliser avec conduit double paroi isolé

CAT E	€
7.05.2.D050	98
7.05.2.D110	110
7.05.2.D220	210
7.05.2.D290	382



Trekregelaars / Régulateurs de tirage

- > Verstelbare trekregelaar in 2 maten: Ø140 - Ø200 en Ø200 - Ø280
- > Gemakkelijk te monteren: klemt over elke buis
- > Eveneens inmetelbaar buisstukje (12cm) verkrijgbaar
- > Régulateur de tirage réglable en 2 dimensions: Ø140 - Ø200 en Ø200 - Ø280
- > Facile à monter sur tout conduit
- > Buselot à encastrer (12cm) disponible également



CAT E	€
7.04.0.D127	54
7.04.1.D127	9
7.04.0.D153	81
7.04.1.D153	10
7.04.2.D140	109
7.04.2.D200	220

Zelfklevende Alutape Tape alu autocollant



CAT E	€
7.20.2.1200	31



70.20.3

- > Inclusief gegalvaniseerd oog
- > Verkrijgbaar in Ø 80 tem Ø 250
- > Inclus crochet galvanisé
- > Disponible de Ø80 jusqu'au Ø250

Doortrekbol / Ogive

CAT G	BESCHR. / DESCR.	€
7.20.3.1100	Ø 80	39
7.20.3.1200	Ø 90	39
7.20.3.0400	Ø 100	40
7.20.3.0500	Ø 110	40
7.20.3.0600	Ø 125	51
7.20.3.1400	Ø 130	58
7.20.3.0700	Ø 140	60
7.20.3.0800	Ø 150	63
7.20.3.0900	Ø 180	72
7.20.3.1000	Ø 200	73
7.20.3.1300	Ø 250	85



Spin inox / Brosse inox

CAT G	BESCHR. / DESCR.	€
12.02.0.507.20	20 cm	10
12.02.0.507.25	25 cm	10
12.02.0.507.30	30 cm	11
12.02.0.507.40	40 cm	12



Spin nylon zwart / Brosse nylon noir

CAT G	BESCHR. / DESCR.	€
12.03.0.516.20	20 cm	15
12.03.0.516.25	25 cm	17
12.03.0.516.30	30 cm	21
12.03.0.516.40	40 cm	23



Minispin 6mm PEK Petit brosse 6mm PEK

CAT G	BESCHR. / DESCR.	€
12.05.0.848.100	Ø 100	11
12.05.0.849.150	Ø 150	12
12.05.0.874.200	Ø 200	12



12.01.0.1000

12.08.0.88003

12.08.0.88002

12.01.0.8521

12.01.0.827

12.01.0.8589

CAT G			€
12.01.0.1000	Onderhoudsborstel pelletkachel Brosse d'entretien poêle à pellets	3 Mtr	73
12.01.0.827	Mini handhaspel groen Petit dévidoir vert	15 Mtr - Ø 4,5 mm	172
12.01.0.8521	Kombi haspel rood Dévidoir rouge sur pied	15 Mtr - Ø 7,5 mm	259
12.01.0.8589	Haspel op voet geel Dévidoir sur pied jaune	20 Mtr - Ø 9,5 mm	366
12.08.0.88003	Glasvezelkopstang Canne vert + tête	1 Mtr - Ø 12 mm	39
12.08.0.88002	Glasvezelstang Canne vert	1 Mtr - Ø 12 mm	26

flexinox.be > login

Bestel vlot en eenvoudig online.
Commandez en ligne, c'est plus rapide et plus facile.

Tijdswinst: u hoeft zelf geen mail of fax meer op te stellen met tijdrovende productomschrijvingen/codes;

Vermijd verkeerde bestellingen: doordat u de producten kan aanklikken, kan u geen foutieve omschrijvingen/codes meer doorgeven;

Uw prijzen zijn meteen zichtbaar;

U krijgt een bevestiging van uw bestelling in uw mailbox;

U kan uw online bestelgeschiedenis raadplegen via de partnerlogin;

De partnerlogin is 24/24 bereikbaar, u bestelt wanneer u dat wenst.

✓ Gain de temps: vous ne devez plus rédiger un e-mail ou fax avec des descriptions / codes de produit qui prennent du temps;

✓ Évitez les mauvaises commandes : parce que vous pouvez cliquer sur les produits, vous ne pouvez plus transmettre de descriptions / codes incorrects;

✓ Vos prix sont immédiatement visibles;

✓ Vous recevrez une confirmation de votre commande dans votre mailbox;

✓ Vous pouvez consulter votre historique de commande en ligne via le login;

✓ Le login du partenaire peut être atteint 24/24, vous pouvez commander quand vous le souhaitez.

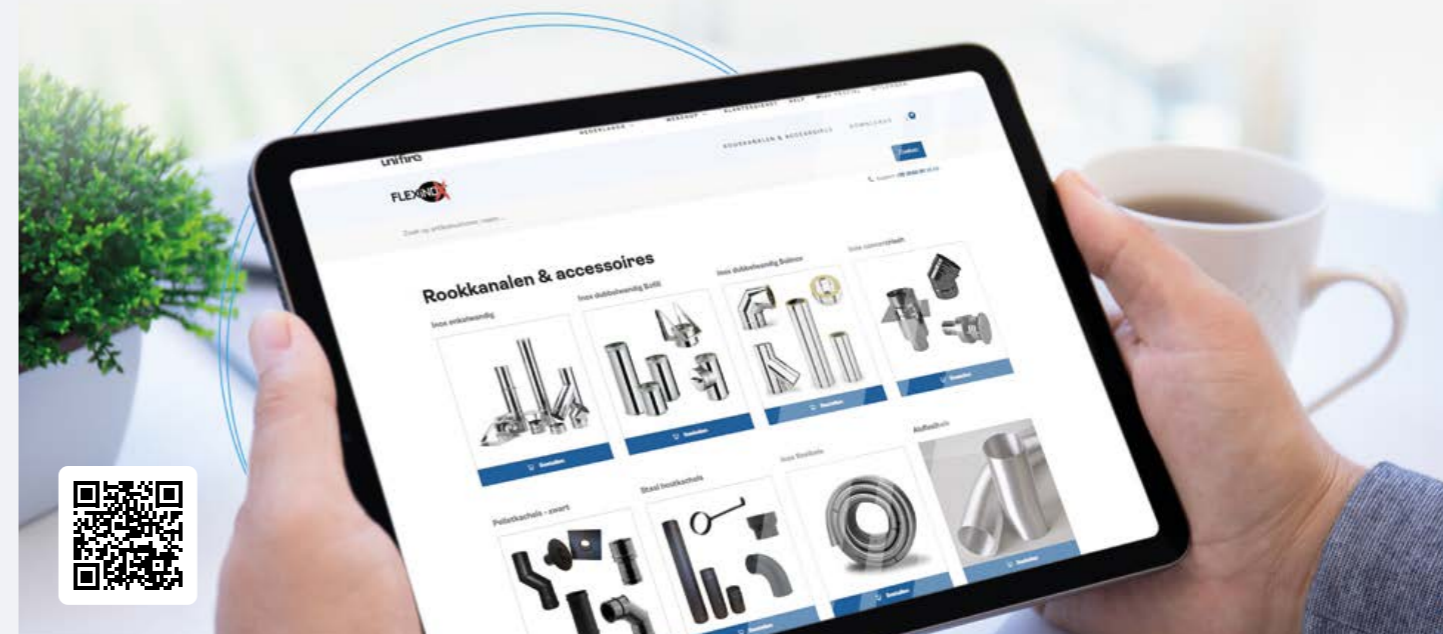

Hoe werkt het?

Ga naar flexinox.be. Rechtsboven klikt u op inloggen. U klikt Flexinox aan en vult uw e-mailadres en wachtwoord in. Van zodra u uw winkelmandje heeft bevestigd, wordt de bestelling automatisch naar ons verstuurd waardoor ze meteen in ons systeem zit. Onze binnendienst controleert uw bestelling en laat ze na controle klaarzetten. Net zoals bij uw bestellingen via mail/fax/telefoon, wordt de factuur achteraf opgestuurd (per post of mail).

Toegang tot de partnerlogin is uiteraard enkel mogelijk voor onze dealers en niet voor particulieren.

> U kan een login aanvragen door een mail te sturen naar info@flexinox.be.

Comment fonctionne-t-il?

Allez sur flexinox.be. Cliquez sur log in en haut à droite. Cliquez sur Flexinox et introduisez votre adresse mail et votre mot de passe. Dès que vous avez validé votre panier, la commande est automatiquement envoyée vers nous pour être immédiatement dans notre système. Notre personnel de bureau vérifie votre commande avant de l'envoyer. Tout comme pour vos commandes par courrier / fax / téléphone, la facture est envoyée (par poste ou mail).

L'accès au login partenaire est seulement accessible pour nos revendeurs et non pour les particuliers.

> Vous pouvez demander un login en envoyant un mail à info@flexinox.be.



Ondanks zorgvuldige controle van de vermelde data, zijn fouten niet uitgesloten. Flexinox en zijn partners kunnen niet verantwoordelijk worden gesteld voor eventuele zet- en/of drukfouten. Flexinox behoudt zich daarnaast ook het recht om de producten te wijzigen zonder voorafgaande kennisgeving.

En dépit de tout le soin apporté, certaines données peuvent avoir changé. Flexinox et ces partenaires ne peuvent en conséquence assumer aucune responsabilité en ce qui concerne l'actualité et l'exactitude des informations mises à disposition.

Par ailleurs, Flexinox se réserve le droit d'apporter en tout temps et sans préavis des modifications.

UW VERDELER / VOTRE REVENDEUR

flexinox.be